



RFU620-10101

RFU62x / RFU62x

RFID / RFID / ПРОГРАММИРУЕМЫЕ УСТРОЙСТВА

SICK
Sensor Intelligence.



Информация для заказа

Тип	Артикул
RFU620-10101	1062602

Другие варианты исполнения устройства и аксессуары → www.sick.com/RFU62x___RFU62x



Подробные технические данные

Характеристики

Версия	Mid Range
Категория продукции	Устройство записи и считывания со встроенной антенной
Разрешение на эксплуатацию радиооборудования	США (FCC Part 15.247) Канада (RSS-210) Мексика (NOM-121) Эквадор
Диапазон частот	UHF (860 MHz ... 960 MHz)
Несущая частота	902,75 MHz ... 927,25 MHz
Выходная мощность	0,32 W (EIRP, 25 dBm)
Стандарт RFID	EPCglobal UHF Class 1 Generation 2, ISO/IEC 18000-6 C
Модуляция	PR-ASK
Тип подключения	Ethernet
Обогрев	Да
Расстояние считывания	≤ 2 m ¹⁾
Антенна	Интегрирован
Поляризация	Циркулярно
Соотношение осей	Тур. 3 dB
Угол раскрытия	100°
Соотношение излучения вперёд-назад	> 7 dB
Прочие функции	Диагностика, Обновляемая прошивка, гибкий формат вывода данных (задается конфигурацией), Тактовый импульс, Импульсный запуск, функциональные возможности SICK AppSpace могут быть активированы при помощи карты SD SDK6U-P00100 (для прошивки ≥ 2.0.0)

¹⁾ В зависимости от используемого транспондера и окружающих условий.

Механика/электроника

Электрическое подключение	1 x M12, 17-контактный штекер, A-кодир. 1 x M12, 4-контактный разъем, D-кодир. 1 x USB, 5-конт. гнездо, тип Micro-B
Напряжение питания	10 V DC ... 30 V DC ¹⁾
Потребляемая мощность	Тип. 8 W, с подогревом тип. 16 Вт
Корпус	Алюминиевое литье Пластик (PPS)
Тип защиты	IP67
Класс защиты	III
Вес	780 g
Размеры (Д x Ш x В)	137 mm x 131 mm x 56 mm
Средняя наработка на отказ	23 лет ²⁾

¹⁾ С подогревом 20–30 В DC.

²⁾ Эксплуатация при +50 °C.

Интерфейсы

Ethernet	Функция	✓, TCP/IP
	Скорость передачи данных	Host, AUX 10/100 Мбит/с
PROFINET	Функция	✓ PROFINET Single Port, PROFINET Dual Port (опционально через внешний модуль промышленной сети CDF600-2), Host
	Скорость передачи данных	10/100 Мбит/с
EtherNet/IP™	Функция	✓ Host
	Скорость передачи данных	10/100 Мбит/с
Последовательный	Примечание	✓, RS-232, RS-422, RS-485 RS-422/RS-485 only via 4-wire
	Функция	Host, AUX
	Скорость передачи данных	0,3 kBaud ... 115,2 kBaud, AUX: 57,6 кбод
CAN	Примечание	✓ CSN (SICK CAN Sensor Network)
	Функция	Host
PROFIBUS DP	Тип интеграции в шину	✓ В качестве опции через внешний модуль промышленной сети CDF600-2
	Функция	Host
CANopen	Функция	✓ Host
EtherCAT®	Тип интеграции в шину	✓ В качестве опции через внешний модуль промышленной сети
	Функция	Host
USB	Примечание	✓ USB 2.0
	Функция	AUX

Цифровые входы	2 (физический, дополнительно 2 логических входа через опциональный накопитель параметров SMC600 в CDB620 / CDM420)
Цифровые выходы	2 (физический, дополнительно 2 логических выхода через опциональный накопитель параметров SMC600 в CDB620 / CDM420)
Оптическая индикация	7 светодиоды, многоцветные (состояние устройства) 4 RGB-LED (обратная связь)
Конфигурационное ПО	SOPAS ET Команды CoLa (телеграммы) Веб-сервер Контролер полевой шины (ПЛК) с дополнительной поддержкой функциональными блоками SICK
Интерфейс программирования	Пользовательское программирование со средой разработки SICK AppStudio
Карта памяти	Карта памяти MicroSD (клонирование параметров, сохранение данных)

Данные окружающей среды

Электромагнитная совместимость (ЭМС)	EN 301489-3
Виброустойчивость	EN 60068-2-64:2008-02
Ударпрочность	EN 60068-2-27:2009-05
Диапазон рабочих температур	-40 °C ... +50 °C
Температура хранения	-40 °C ... +70 °C
Допустимая относительная влажность воздуха	90 %, без образования конденсата

Классификации

ECl@ss 5.0	27280401
ECl@ss 5.1.4	27280401
ECl@ss 6.0	27280401
ECl@ss 6.2	27280401
ECl@ss 7.0	27280401
ECl@ss 8.0	27280401
ECl@ss 8.1	27280401
ECl@ss 9.0	27280401
ETIM 6.0	EC002998
UNSPSC 16.0901	52161523

Габаритный чертёж (Размеры, мм)

Габаритный чертёж RFU62x

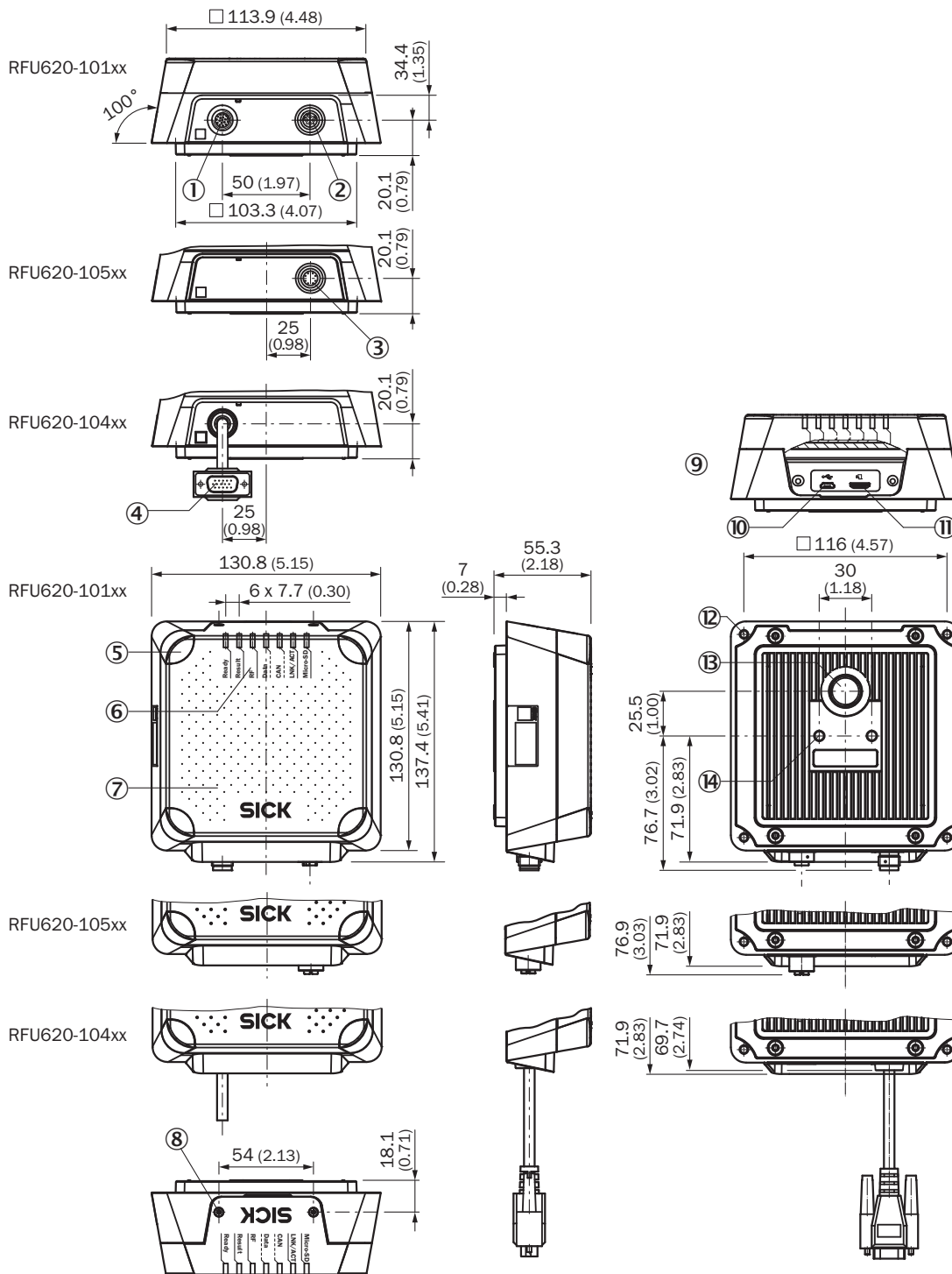

- ① Разъем «Power/AUX/CAN/I/O», 17-конт. штекер M12, A-кодирование
- ② Разъем «Ethernet», 4-конт. гнездо M12, D-кодирование
- ③ Разъем «PoE», 8-конт. гнездо M12, X-кодирование
- ④ Разъем «Power/HOST/AUX/CAN/I/O», 15-конт. штекер D-Sub-HD, провод 0,9 м
- ⑤ 4 многоцветных светодиода (обратная связь)
- ⑥ 7 светодиодов для индикации состояния
- ⑦ Кожух с интегрированной антенной
- ⑧ Винт (Torx T8), нетеряемый (2 х), для бокового кожуха
- ⑨ Боковой кожух снят
- ⑩ USB-разъем, тип Micro-B
- ⑪ Слот для карты памяти MicroSD
- ⑫ Глухая резьба M5, глубина 9 мм (4 х), для альтернативного крепления
- ⑬ Уравнительный клапан (элемент воздушной системы)
- ⑭ Глухая резьба M6, глубина 7 мм (2 х), для крепления

Диаграмма направленности

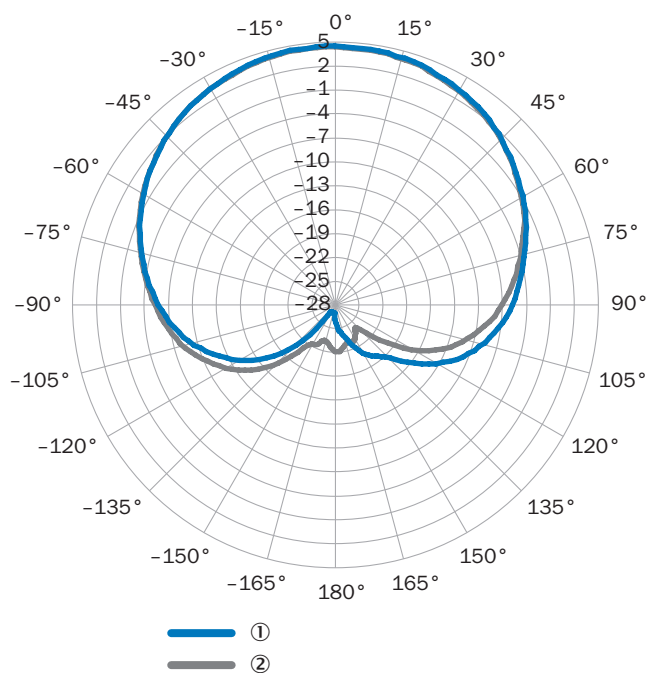

Измеренное усиление антенны в dBic при частоте 868,5 МГц, RHCP (с правой круговой поляризацией)

- ① Горизонтальная плоскость (азимут)
- ② Вертикальная плоскость (высота)



Ассистент выбора

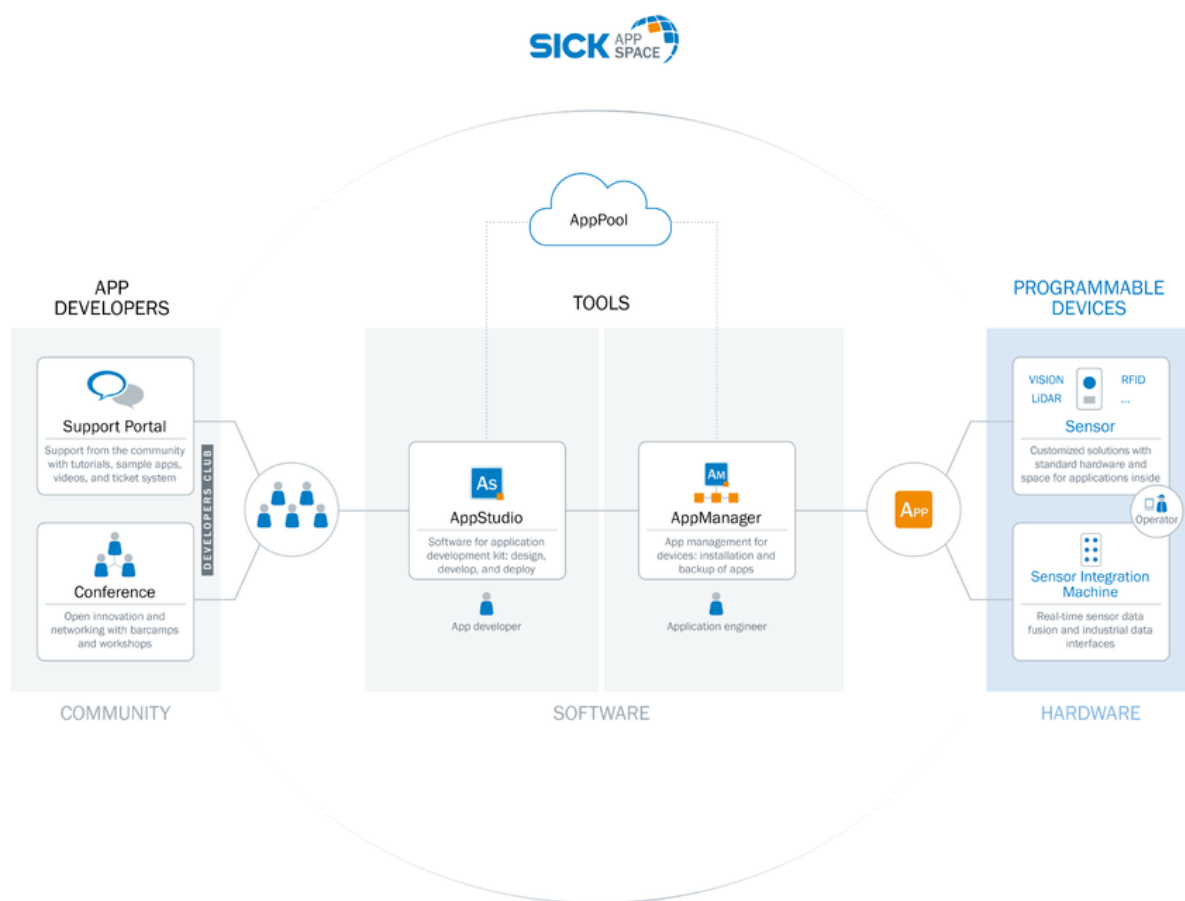





SICK AppSpace



Рекомендуемые аксессуары

Другие варианты исполнения устройства и аксессуары → www.sick.com/RFU62x__RFU62x

	Краткое описание	Тип	Артикул
Крепежные уголки и пластины			
	Крепежный уголок простой	Крепежные уголки	2071067
Разъемы и кабели			
	Головка А: разъем "мама", M12, 17-контактный, прямой Головка В: Разъем, D-Sub-HD, 15-контактный, прямой Кабель: Power, последовательный, CAN, цифровые входы/выходы, с экраном, 2 м	YF2Z1D-020XXXMHDAC	2055419

	Краткое описание	Тип	Артикул
	Головка А: Разъем, M12, 4-контактный, прямой, D-кодир. Головка В: Разъем, RJ45, 8-контактный, прямой Кабель: Ethernet, скручены попарно, PUR, без галогенов, с экраном, 2 м	YM2D24-020EA1MRJA4	6034414
	Головка А: Разъем, USB-A Головка В: Разъем, Micro-B Кабель: USB 2.0, без экрана, 2 м	Кабель USB	6036106
Модули			
	Компактный соединительный модуль для датчика, 4 PG-коннектора, базовое устройство для CMC600	CDB620-001	1042256
	Прокси-модуль / шлюз промышленной сети для интеграции датчика идентификации в сети на базе PROFIBUS-DP (интерфейс PROFIBUS: 2 x M12, штекер/гнездо, 5-конт.)	CDF600-2100	1058965
	Прокси-модуль / шлюз промышленной сети для интеграции датчика идентификации в сети на базе PROFINET-IO (интерфейс 2 x M12, гнездо/гнездо, 4-конт.)	CDF600-2200	1062460
RFID транспондер и антенны			
	UHF-транспондер, универсальный, термопласт, 51,5 мм x 47,5 мм x 10 мм, Impinj Monza 4 QT	UHF транспондер, Square, On-Metal	6052346
Накопители информации			
	Карта памяти MicroSD, 1 Гб, для промышленного использования	Карта памяти MicroSD	4051366

Рекомендуемые сервисы

Дополнительные услуги → www.sick.com/RFU62x___RFU62x

	Тип	Артикул
Продление гарантии		
<ul style="list-style-type: none"> • Раздел продукции: Решения для идентификации, Машинное зрение, Датчики расстояния, Решения для обнаружения и определения расстояния • Набор услуг: Услуги соответствуют объёму установленной законом гарантии производителя (Общие условия приобретения компании SICK), Долговременная защита при рассчитываемом размере единовременных затрат. • Длительность: Пять лет гарантии с даты покупки. 	Расширенная гарантия на пять лет	1680671
Ввод в эксплуатацию		
<ul style="list-style-type: none"> • Раздел продукции: RFID • Набор услуг: Проверка подключения, выравнивание, оптимизация параметров RFU/RFH, а также приёмочные испытания, Настройка ранее определённых функций конфигурации считывания, обработки данных, а также сети, интерфейсов и входов и выходов • Документация: Архивирование параметров продукта в базе данных компании SICK, Документирование скорости считывания, Составление протокола ввода в эксплуатацию • Длительность: Дополнительные работы рассчитываются отдельно по временным затратам • Примечание: Цены не включают командировочные и расходы за время в дороге 	Ввод в эксплуатацию RFU/RFH	1610018

	Тип	Артикул
Учебные курсы		
<ul style="list-style-type: none"> • Группа серии: RFID • Набор услуг: SICK предлагает тренинги для различных целевых групп от базового до экспертного уровня, формат и место проведения тренинга можно согласовать с SICK • Примечание: В зависимости от формата тренинга устанавливается минимальное и максимальное число участников, в зависимости от формата, содержания и места проведения тренинг может длиться один или несколько рабочих дней • Длительность: Фиксированная цена включает индивидуально согласованные с заказчиком услуги по обучению, необходимое для обучения рабочее время включено в фиксированную цену, требуемое рабочее время зависит от объема предоставляемых услуг, дополнительные работы рассчитываются отдельно по временным затратам • Командировочные расходы: Цены включают в себя командировочные и накладные расходы, командировочные расходы, такие как стоимость проживания в гостинице или перелёта, не включены 	Тренинг RFU/RFH	1612233
Техническое обслуживание		
<ul style="list-style-type: none"> • Раздел продукции: RFID • Набор услуг: Проверка, анализ и восстановление определённых функций, Проверка и настройка конфигурации считывания, обработки данных, сети, интерфейсов, входов и выходов, а также эксплуатационных параметров • Документация: Документирование времени эксплуатации, а также архивирование параметров в базы данных компании SICK, Документирование качества считывания, для RFU файл журнала с параметрами, такими как RSSI, TxPwr, CS и время затвора считывания, Создание протокола технического обслуживания • Длительность: Дополнительные работы рассчитываются отдельно по временным затратам • Примечание: Цены не включают командировочные и расходы за время в дороге 	Техобслуживание RFU/RFH	1611424

ОБЗОР КОМПАНИИ SICK

Компания SICK – ведущий производитель интеллектуальных датчиков и комплексных решений для промышленного применения. Уникальный спектр продукции и услуг формирует идеальную основу для надежного и эффективного управления процессами, защиты людей от несчастных случаев и предотвращения нанесения вреда окружающей среде.

Мы обладаем солидным опытом в самых разных отраслях и знаем все о ваших технологических процессах и требованиях. Поэтому, благодаря интеллектуальным датчикам, мы в состоянии предоставить именно то, что нужно нашим клиентам. В центрах прикладного применения в Европе, Азии и Северной Америке системные решения тестируются и оптимизируются под нужды заказчика. Все это делает нас надежным поставщиком и партнером по разработке.

Всеобъемлющий перечень услуг придает завершенность нашему ассортименту: SICK LifeTime Services оказывает поддержку на протяжении всего жизненного цикла оборудования и гарантирует безопасность и производительность.

Вот что для нас значит термин «Sensor Intelligence».

РЯДОМ С ВАМИ В ЛЮБОЙ ТОЧКЕ МИРА:

Контактные лица и представительства → www.sick.com