



AOS102

AOS LiDAR

СИСТЕМЫ ОБНАРУЖЕНИЯ ОБЪЕКТОВ

SICK
Sensor Intelligence.



Информация для заказа

	Количество датчиков	Дальность сканирования при яркости 10 %	Комплект поставки	Тип	Артикул
Наблюдение за зоной и предотвращение столкновений	2	18 m	LMS111-10100S01 (2 x) Базовый модуль Flexi-Soft FX3-CPU000000 Системный разъем Flexi-Soft FX3-MPL000001 Модуль ввода/вывода Flexi-Soft FX3-XTIO84002 Конфигурационный USB-разъем DSL-8U04G02M025K USB-накопитель с файлами конфигурации Клеммная коробка LMS1xx (2 шт.) Крепёжный комплект для LMS1xx (2 шт.) Переходной провод Ethernet SSL-2J04-G10ME	AOS102	1066127

Входит в объем поставки: DSL-8U04G02M025KM1 (1), FX3-CPU000000 (1), FX3-MPL000001 (1), FX3-XTIO84002 (1), Модуль подключения (2), Крепежные уголки (2), LMS111-10100S01 (1), YM2D24-100EA1MRJA4 (1)

Другие варианты исполнения устройства и аксессуары → www.sick.com/AOS_LiDAR



Подробные технические данные

Характеристики

Отрасли	Автомобилестроение и производство комплектующих Деревообрабатывающая промышленность Автоматизация аэропортов Безопасность зданий Автоматизация портов Крановое производство Автоматизация транспортных средств Горная промышленность Металлургическая промышленность
Задачи	Детекция
Датчик	LMS111-10100S01

Количество датчиков	2
Угол раскрытия	270°
Дальность сканирования при яркости 10 %	18 m
Версия	Standard

Механика/электроника

Размеры корпуса (Ш x Г x В)	105 mm x 102 mm x 162 mm (датчик) 45 mm x 96,5 mm x 120,6 mm (контроллер с 2-мя модулями по 22,5 mm каждый)
Вес	1,1 kg, на LMS, без клеммной коробки
Напряжение питания	24 V DC ¹⁾
Потребляемая мощность	8 W, на LMS111 (+ нагреватель 35 Вт, на LMS) 4,7 W, Flexi Soft с 1 модулем ввода / вывода (без нагрузки)
Крепление	Крепёжный комплект (датчик), монтажные рейки (контроллер)
Монтажное положение	В зависимости от применения (датчик), распределительный шкаф (контроллер)

¹⁾ На LMS.

Интерфейсы

Безопасные переключающие входы	✓ (8)
Sichere Schaltausgänge	✓ (4)
Оценка	240 ms
Интерфейс настройки	Ethernet (датчик) USB (система управления)
Данные вывода	Сигнал тревоги через сигналы переключения Нарушение сигнального поля, нарушение поля останова Ошибка тестирования системы Предупреждение о загрязнении

Данные окружающей среды

Рабочий диапазон температур	-30 °C ... +50 °C ¹⁾ -25 °C ... +55 °C ²⁾
Диапазон температур при хранении	-30 °C ... +70 °C ¹⁾ -25 °C ... +70 °C ²⁾
Тип защиты	IP65/ IP67 ¹⁾ IP20 ²⁾
Нечувствительность ко внешним источникам света	40.000 lx
Ударопрочность	IEC 60068-2-27:2008-03
Виброустойчивость	IEC 60068-2-6:2007-12

¹⁾ Датчик.²⁾ Система управления.

Общие указания

Комплект поставки	LMS111-10100S01 (2 x) Базовый модуль Flexi-Soft FX3-CPU000000 Системный разъем Flexi-Soft FX3-MPL000001 Модуль ввода/вывода Flexi-Soft FX3-XTI084002 Конфигурационный USB-разъем DSL-8U04G02M025KM1 USB-накопитель с файлами конфигурации Клеммная коробка LMS1xx (2 шт.) Крепёжный комплект для LMS1xx (2 шт.)
--------------------------	--

Переходной провод Ethernet SSL-2J04-G10ME

Классификации

ECl@ss 5.0	27281001
ECl@ss 5.1.4	27280190
ECl@ss 6.0	27280190
ECl@ss 6.2	27280190
ECl@ss 7.0	27280190
ECl@ss 8.0	27280190
ECl@ss 8.1	27280190
ECl@ss 9.0	27280190
UNSPSC 16.0901	43211701

Габаритный чертёж (Размеры, мм)

FX3-XTIO, FX3-XTDI

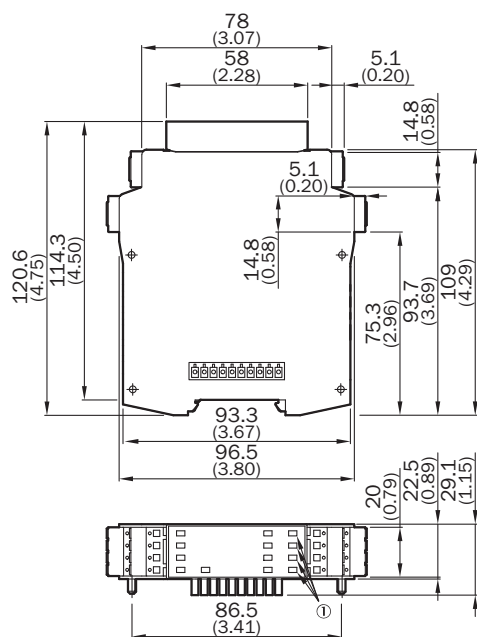

① Действительно только для FX3-XTIO

FX3-CPU0

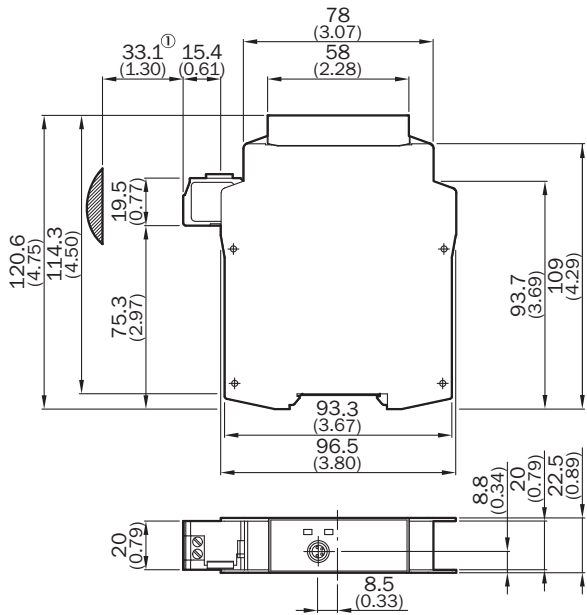

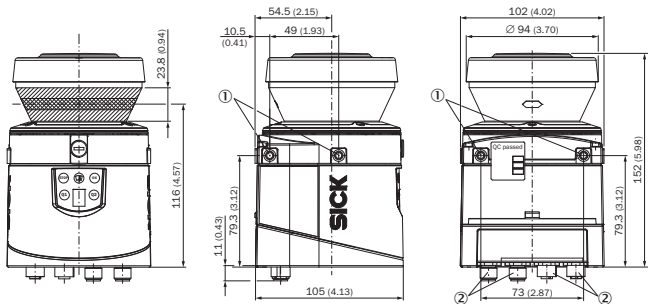

① Приблизительное соединительное пространство



- ① Крепежное отверстие M5 x 7,5
- ② Штекерный соединитель M12

Рекомендуемые аксессуары

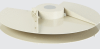
Другие варианты исполнения устройства и аксессуары → www.sick.com/AOS_LiDAR

	Краткое описание	Тип	Артикул
Защита устройства (механическая)			
	Погодозащитный кожух 190°	Погодозащитный кожух 190°	2046459
	Погодозащитный кожух 270°	Погодозащитный кожух 270°	2046458
Инструменты тестирования и контроля			
	Scan-Finder, приемник для локализации движения инфракрасных лучей	Scan-Finder LS-80L	6020756

	Краткое описание	Тип	Артикул
	Вспомогательное средство юстировки для обнаружения инфракрасного света от датчиков SICK.	Вспомогательное средство юстировки	2101720

ОБЗОР КОМПАНИИ SICK

Компания SICK – ведущий производитель интеллектуальных датчиков и комплексных решений для промышленного применения. Уникальный спектр продукции и услуг формирует идеальную основу для надежного и эффективного управления процессами, защиты людей от несчастных случаев и предотвращения нанесения вреда окружающей среде.

Мы обладаем солидным опытом в самых разных отраслях и знаем все о ваших технологических процессах и требованиях. Поэтому, благодаря интеллектуальным датчикам, мы в состоянии предоставить именно то, что нужно нашим клиентам. В центрах прикладного применения в Европе, Азии и Северной Америке системные решения тестируются и оптимизируются под нужды заказчика. Все это делает нас надежным поставщиком и партнером по разработке.

Всеобъемлющий перечень услуг придает завершенность нашему ассортименту: SICK LifeTime Services оказывает поддержку на протяжении всего жизненного цикла оборудования и гарантирует безопасность и производительность.

Вот что для нас значит термин «Sensor Intelligence».

РЯДОМ С ВАМИ В ЛЮБОЙ ТОЧКЕ МИРА:

Контактные лица и представительства → www.sick.com