



V2D631P-2MXCXB0

InspectorP63x / InspectorP63x

ВИДЕОДАТЧИКИ 2D / ВИДЕОДАТЧИКИ 2D / ПРОГРАММИРУЕМЫЕ
УСТРОЙСТВА

SICK
Sensor Intelligence.



Информация для заказа

Тип	Артикул
V2D631P-2MXCXB0	1082298

Другие варианты исполнения устройства и аксессуары → www.sick.com/InspectorP63x___InspectorP63x



Подробные технические данные

Характеристики

Постановка задачи	Контроль, Инспекция, Измерение, Считывание
Технология	2D, Покадровая съемка, Анализ изображения
Категория продукции	Программируемые устройства
Набор инструментов	HALCON
Датчик	Датчик с КМОП-матрицей, оттенки серого
Фокус	Регулируемый фокус
Источник света	Светодиоды подсветки: – (заказываются отдельно как принадлежность) Лазерный целеуказатель: видимый красный свет ($\lambda = 630-680$ нм)
Класс лазера	1, соответствует 21 CFR 1040.10, за исключением различий согласно «Laser Notice № 50» от 24 июня 2007 г. (IEC 60825-1:2014, EN 60825-1:2014)
Область спектра	Ок. 400 nm ... 900 nm
Объектив	Сменный (крепление C-mount), заказывается отдельно
Оптический формат	1/1,8"

Механика/электроника

Соединения	Один 17-контактный штекер M12 (последовательный, входы/выходы, источник питания) 1 шт. M8, 4-контактная розетка ((USB, не используется) Одна 8-контактная розетка M12 (Gigabit Ethernet) Одна 4-контактная розетка M12 (внешнее освещение)
Напряжение питания	12 V DC ... 24 V DC, ± 20 %
Потребляемая мощность	Тур. 10 W ± 20 %
Тип защиты	IP67
Класс защиты	III (EN 60950-1 (2014-08))

¹⁾ Только корпус без объектива и защитного кожуха.

Материал корпуса	Алюминиевое литье
Материал переднего окна	PMMA
Вес	430 g
Размеры (Д x Ш x В)	108 mm x 63 mm x 46 mm ¹⁾

¹⁾ Только корпус без объектива и защитного кожуха.

Производительность

Разрешение датчика	1.280 px x 1.024 px (1,3 Mpixel)
Частота развертки/регенерации изображения	50 Hz

Интерфейсы

Последовательный	✓, RS-232, RS-422
Скорость передачи данных	300 Baud ... 115,2 kBaud
Ethernet	✓
CAN	✓
EtherNet/IP™	✓
PROFINET	✓
Пользовательские интерфейсы	Веб-сервер
Конфигурационное ПО	SICK AppStudio
Сохранение и вызов данных	Сохранение изображений и других данных на карте памяти MicroSD и посредством внешнего протокола FTP
Выходной ток	≤ 100 mA
Максимальная частота энкодера	1 kHz
Элементы управления	2 клавиши
Оптическая индикация	11 LEDs (5 индикаторов состояния, 5 светодиодных шкальных индикаторов, 1 зеленый светодиод обратной связи)
Акустическая индикация	Бипер

Данные окружающей среды

Устойчивость к сотрясениям	EN 60068-2-27:2009-05
Устойчивость к вибрации	EN 60068-2-6:2008-02
Диапазон температур при работе	0 °C ... +50 °C ¹⁾
Диапазон температур при хранении	-20 °C ... +70 °C ¹⁾

¹⁾ Относительная влажность воздуха : 0 ... 90 % (без образования конденсата).

Классификации

ECI@ss 5.0	27310205
ECI@ss 5.1.4	27310205
ECI@ss 6.0	27310205
ECI@ss 6.2	27310205
ECI@ss 7.0	27310205
ECI@ss 8.0	27310205
ECI@ss 8.1	27310205
ECI@ss 9.0	27310205

ETIM 5.0	EC001820
ETIM 6.0	EC001820
UNSPSC 16.0901	43211731

Габаритный чертеж (Размеры, мм)

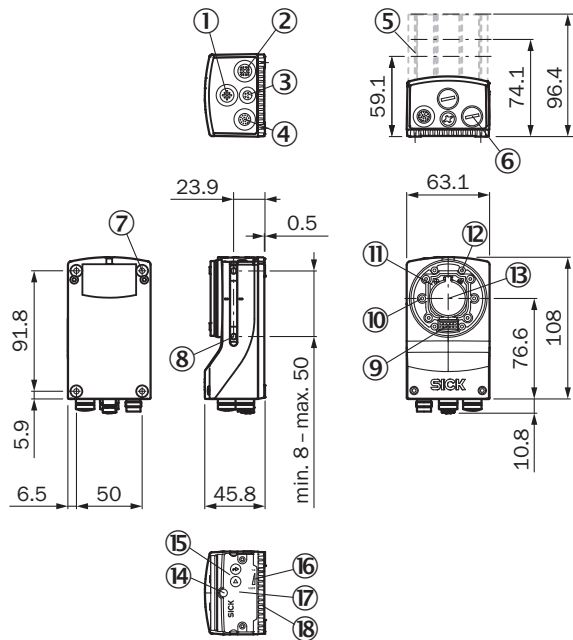

- ① Разъем подключения внешней подсветки
- ② Разъем Gigabit-Ethernet
- ③ USB-разъем
- ④ Разъемы Power, Serial, CAN и I/O
- ⑤ Защитная крышка для оптики, 22,7 мм, 37,7 мм или 60 мм
- ⑥ Защитные колпачки / заглушки для плотного закрытия неиспользуемых электроразъемов
- ⑦ Глухая резьба M5, глубина 5 мм (4 x), для крепления датчика
- ⑧ Пазовый сухарь M5, глубина 5,5 мм (4 x), откидной, для альтернативного крепления датчика
- ⑨ Разъем встроенной подсветки
- ⑩ Лазерный целеуказатель (2 x)
- ⑪ Оптический модуль S- или C-Mount
- ⑫ Глухая резьба 2,5 мм (4 x) для крепления распорок для встраиваемой подсветки
- ⑬ Оптическая ось и центр датчика изображения
- ⑭ Винт ручной фокусировки, под крышкой/этикеткой (S-Mount Flex)
- ⑮ Функциональная кнопка (2 x)
- ⑯ Шкальный индикатор
- ⑰ Съёмная крышка разъема для карты памяти MicroSD и винт ручной фокусировки (S-Mount)
- ⑱ Светодиод для индикации состояния (2 уровня), 5 x

Зона обзора

Field of view in mm² (sq inch)

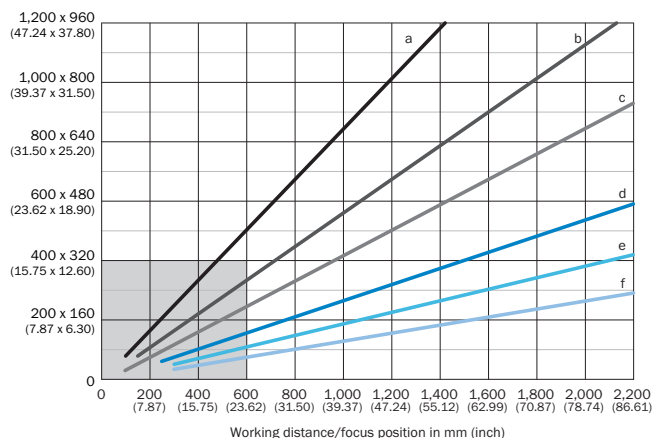

Field of view in mm² (sq inch)

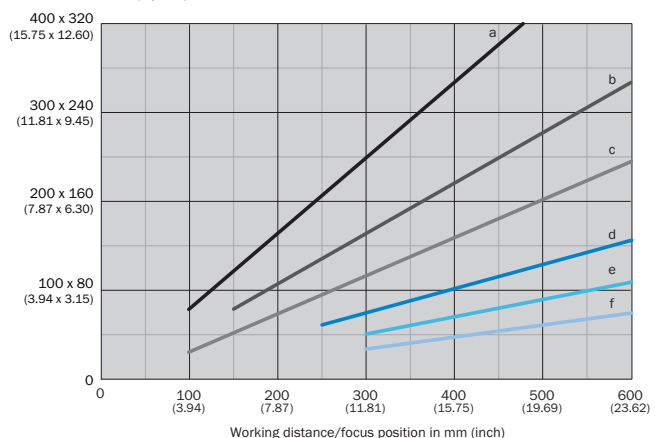

- a: f = 8.0 mm (C-Mount standard only)
- b: f = 12.0 mm
- c: f = 16.0 mm
- d: f = 25.0 mm
- e: f = 35.0 mm
- f: f = 50.0 mm

Для объективов S-Mount и Standard-C-Mount требуются дистанционные кольца на рабочее расстояние, не превышающее примерно 10 фокусных расстояний. Для объективов Compact-C-Mount дистанционные кольца не требуются, однако они не позволяют использовать встраиваемую подсветку для расстояний менее 300 мм.

Ассистент выбора

SICK AppSpace

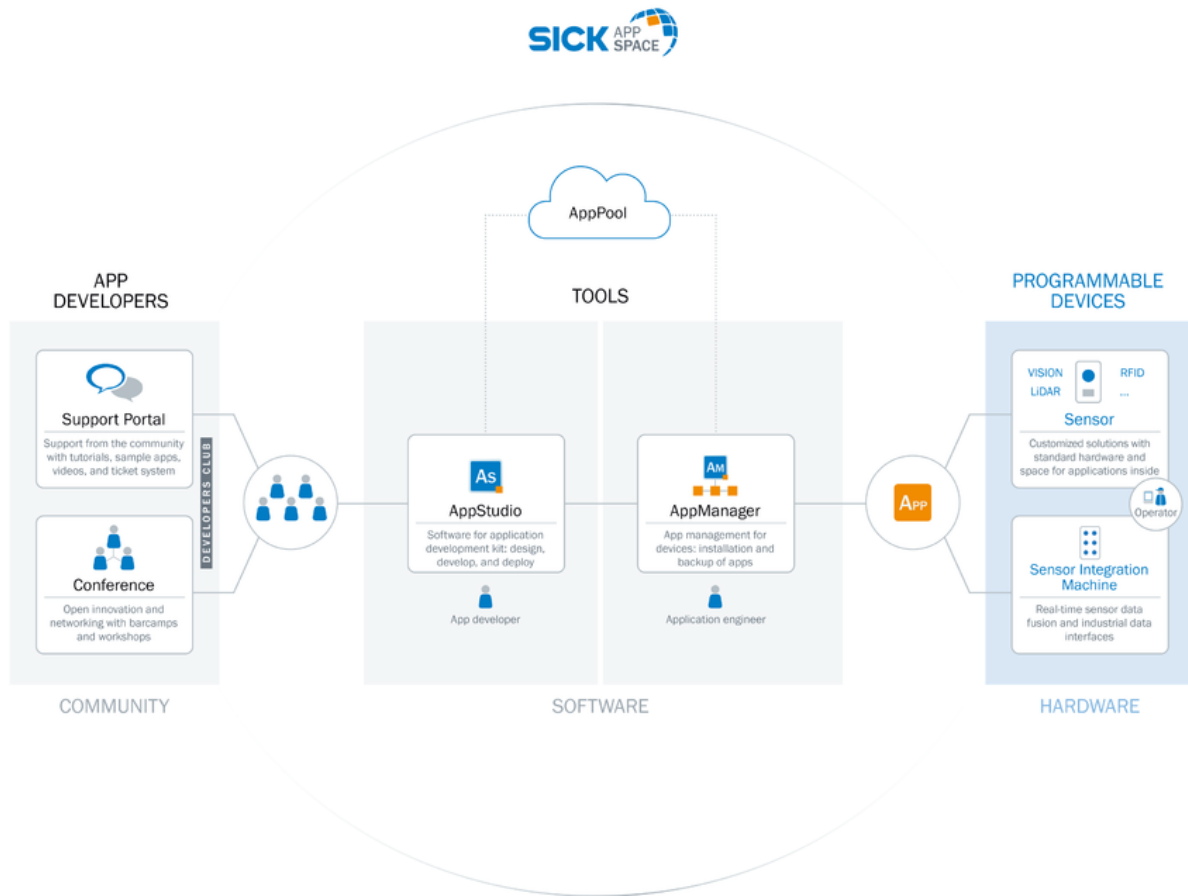

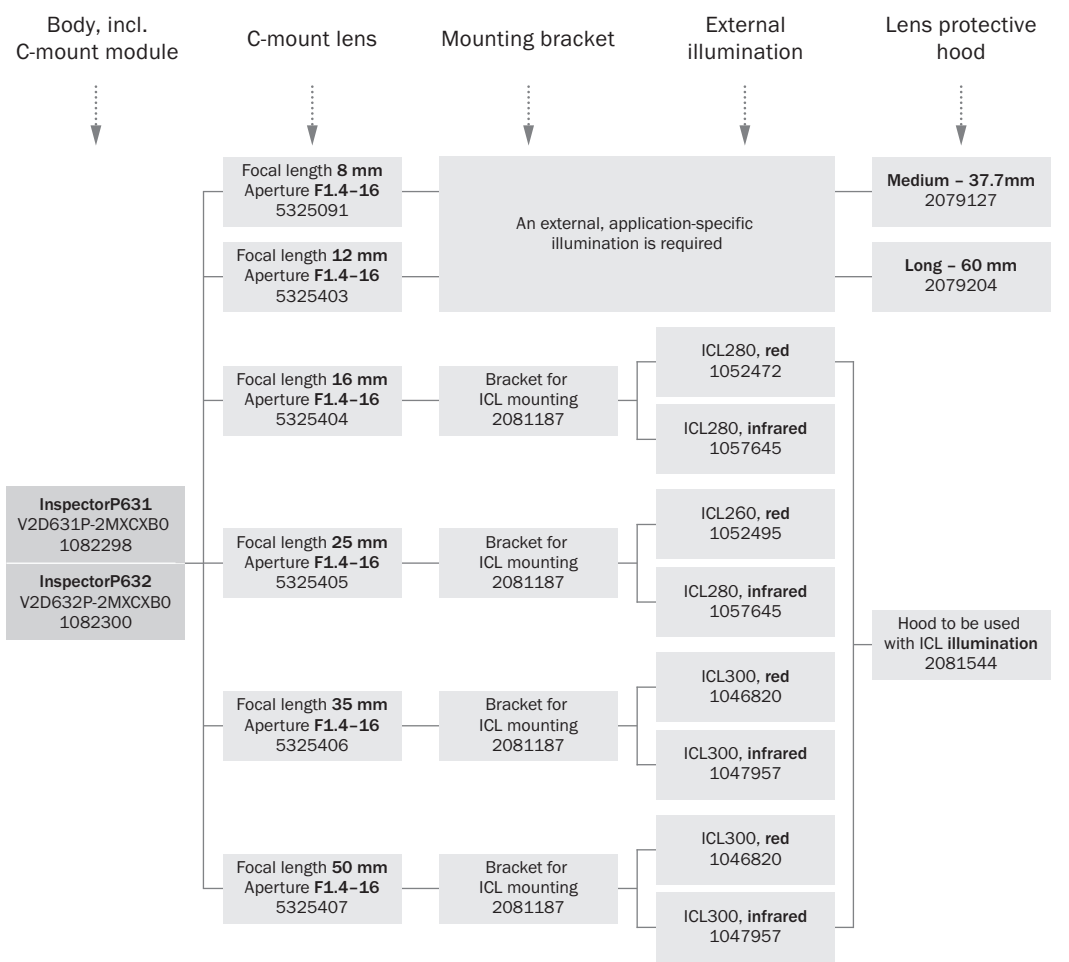









Рекомендуемые аксессуары

Другие варианты исполнения устройства и аксессуары → www.sick.com/InspectorP63x___InspectorP63x

	Краткое описание	Тип	Артикул
Зажимные и юстировочные крепления			
	Распорка и штекерный соединитель для освещения (средний) для монтажа встраиваемого освещения, длина: 15 мм, для использования с объективами C Mount с фокусным расстоянием 12 или 25 мм и с объективом C Mount с фокусным расстоянием 25 мм	Распорка	2079501

	Краткое описание	Тип	Артикул
Крепежные уголки и пластины			
	Комплект крепежных уголков, состоящий из монтажного уголка, охлаждающей пластины и винтов, в том числе индикатор углового положения для установки угла наклона	Mounting bracket	2076735
Прочие приспособления для монтажа			
	Пазовый сухарь, М5, короткий	Пазовый сухарь	5324896
Разъемы и кабели			
	Головка А: разъем "мама", М12, 17-контактный, прямой, А-кодированный Головка В: Разъем, М12, 17-контактный, прямой, А-кодированный Кабель: Power, последовательный, CAN, цифровые входы/выходы, возможно применение с 2 А, с экраном, 3 м	YM2A8D-030XXF2A8D	6051194
	Головка А: Разъем, М12, 8-контактный, прямой, X-кодир. Головка В: Разъем, RJ45, 8-контактный, прямой Кабель: Gigabit-Ethernet, скручены попарно, PUR, без галогенов, с экраном, 2 м	YM2X18-020EG2MRJA8	6049728
Объективы и комплектующие			
	Компактный объектив C Mount 2/3", фокусное расстояние 12 мм, диафрагма 8	C-mount lens	2079348
	Защитный кожух для оптики средний, степень защиты IP 67, длина 37,7 мм, PMMA для использования с компактным объективом C Mount с фокусным расстоянием 12 или 25 мм и с объективом C Mount с фокусным расстоянием 25 мм	Защитный кожух для оптики (PMMA)	2079127
Подсветки			
	Встраиваемый светильник, цвет освещения белый, Medium, применяется для объективов S Mount и компактных объективов C Mount с фокусным расстоянием 12, 16 и 17,5 мм	VI55I-WH1441M0	2078430
Модули			
	Базовый соединительный модуль для подключения датчика: предохранитель 2 А, 5 кабельных вводов и интерфейс RS-232 для датчика через М12, 17-конт. гнездовой разъем, все выходы выведены на клемму.	CDB650-204	1064114

Рекомендуемые сервисы

Дополнительные услуги → www.sick.com/InspectorP63x___InspectorP63x

	Тип	Артикул
Продление гарантии		
<ul style="list-style-type: none"> Раздел продукции: Решения для идентификации, Машинное зрение, Датчики расстояния, Решения для обнаружения и определения расстояния Набор услуг: Услуги соответствуют объёму установленной законом гарантии производителя (Общие условия приобретения компании SICK), Долговременная защита при рассчитываемом размере единовременных затрат. Длительность: Пять лет гарантии с даты покупки. 	Расширенная гарантия на пять лет	1680671

	Тип	Артикул
Технико-экономическое обоснование		
<ul style="list-style-type: none">• Раздел продукции: Видеодатчики 2D, Машинное зрение 3D• Набор услуг: Рекомендация на основе тестов в SICK, описание области применения, учёт спецификации продуктов SICK, идентификация факторов производительности, предварительный анализ влияющих факторов, приёмо-сдаточные испытания; адаптация к ориентированным на область применения параметрам; тестирование для первичной калибровки в SICK, документирование и архивирование• Документация: Описание области применения, предлагаемое решение, подтверждение эффективности, инструкцию по сборке, результаты и выводы• Длительность: Дополнительные работы рассчитываются отдельно по временным затратам• Командировочные расходы: Цены не включают командировочные и расходы за время в дороге, командировочные расходы, такие как стоимость проживания в гостинице или перелёта, не включены	Технико-экономическое обоснование Vision Gold	1612805

ОБЗОР КОМПАНИИ SICK

Компания SICK – ведущий производитель интеллектуальных датчиков и комплексных решений для промышленного применения. Уникальный спектр продукции и услуг формирует идеальную основу для надежного и эффективного управления процессами, защиты людей от несчастных случаев и предотвращения нанесения вреда окружающей среде.

Мы обладаем солидным опытом в самых разных отраслях и знаем все о ваших технологических процессах и требованиях. Поэтому, благодаря интеллектуальным датчикам, мы в состоянии предоставить именно то, что нужно нашим клиентам. В центрах прикладного применения в Европе, Азии и Северной Америке системные решения тестируются и оптимизируются под нужды заказчика. Все это делает нас надежным поставщиком и партнером по разработке.

Всеобъемлющий перечень услуг придает завершенность нашему ассортименту: SICK LifeTime Services оказывает поддержку на протяжении всего жизненного цикла оборудования и гарантирует безопасность и производительность.

Вот что для нас значит термин «Sensor Intelligence».

РЯДОМ С ВАМИ В ЛЮБОЙ ТОЧКЕ МИРА:

Контактные лица и представительства → www.sick.com