



DME4000-321

DME4000

ДАТЧИКИ РАССТОЯНИЯ НА БОЛЬШОЙ ДИАПАЗОН

SICK
Sensor Intelligence.



Информация для заказа

Тип	Артикул
DME4000-321	1041957

Другие варианты исполнения устройства и аксессуары → www.sick.com/DME4000



Подробные технические данные

Механика/электроника

Напряжение питания U_V	Пост. ток 18 V ... 30 V, Предельные значения
Остаточная пульсация	$< 5 V_{SS}^{1)}$
Время инициализации	1,5 s ²⁾
Тип подключения	Разъем, M16, 8-контактный
Индикация	Дисплей
Вес	Ок. 1.650 g
Потребление тока	При 24 В DC < 1.000 mA
Тип защиты	IP65
Класс защиты	II ³⁾

¹⁾ Не допускается превышение или занижение допуска U_B .

²⁾ После потери рефлектора < 1 с при $V_{\text{макс}} < 1$ м/с.

³⁾ Расчетное напряжение постоянного тока 32 В.

Производительность

Диапазон измерения	0,15 m ... 220 m, на отражающей пленке «Diamond Grade»
Объект измерения	Отражатель
Разрешение	0,05 mm ... 5 mm
Точность воспроизведения	3 mm ^{1) 2)}
Точность	± 6 mm
Оценка	6 ms
Время вывода	1 ms
ИСТОЧНИК ИЗЛУЧЕНИЯ	Лазер, красный ³⁾
Класс лазера	2, соответствует 21 CFR 1040.10 и 1040.11, за исключением различий согласно «Laser Notice № 50» от 24 июня 2007 г. (IEC 60825-1:2014, EN 60825-1:2014)

¹⁾ На отражающей пленке «Diamond Grade».

²⁾ Статистическая ошибка 1 σ , постоянные условия окружающей среды, мин. задержка включения 10 мин.

³⁾ Средний срок службы 50000 ч при $T_U = +25$ °C.

Тип. размер светового пятна (расстояние)	130 mm (на 70 м) 270 mm (на 150 м) 360 mm (на 220 м)
Макс. скорость перемещения	10 m/s

1) На отражающей пленке «Diamond Grade».

2) Статистическая ошибка 1 σ , постоянные условия окружающей среды, мин. задержка включения 10 мин.

3) Средний срок службы 50000 ч при $T_U = +25$ °C.

Интерфейсы

SSI	✓
Цифровой выход	
Количество	2
Вид	Двухтактный режим: PNP/NPN
Максимальный выходной ток I_D	≤ 100 mA ^{1) 2)}
Многофункциональный вход (MF)	1 x MF ^{3) 4)}

1) С защитой от короткого замыкания и перегрузки Макс. 100 нФ / 20 мГн.

2) HIGH = > $U_B - 3$ В / LOW = < 2 В.

3) HIGH = > 12 В / LOW = < 3 В.

4) Без защиты от инверсии полярности.

Данные окружающей среды

Электромагнитная совместимость (ЭМС)	EN 61000-6-2, EN 55011: Klasse B
Рабочий диапазон температур	-40 °C ... +55 °C, Работа с нагревателем -40 °C ... +75 °C, Работа с охлаждающим корпусом
Диапазон температур при хранении	-25 °C ... +75 °C
Влияние давления воздуха	0,3 ppm/hPa
Влияние температуры	1 ppm/K
Температурный дрейф	Тур. 0,1 мм/K
Тип. невосприимчивость к постороннему свету	≤ 40.000 lx
Механическая прочность	Удар: (EN 600 68-2-27 / -2-29) Синус: (EN 600 68-2-6) Шум: (EN 600 68-2-64)

Классификации

ECl@ss 5.0	27270801
ECl@ss 5.1.4	27270801
ECl@ss 6.0	27270801
ECl@ss 6.2	27270801
ECl@ss 7.0	27270801
ECl@ss 8.0	27270801
ECl@ss 8.1	27270801
ECl@ss 9.0	27270801
ETIM 5.0	EC001825
ETIM 6.0	EC001825
UNSPSC 16.0901	41111613

Габаритный чертеж (Размеры, мм)

DME4000 SSI

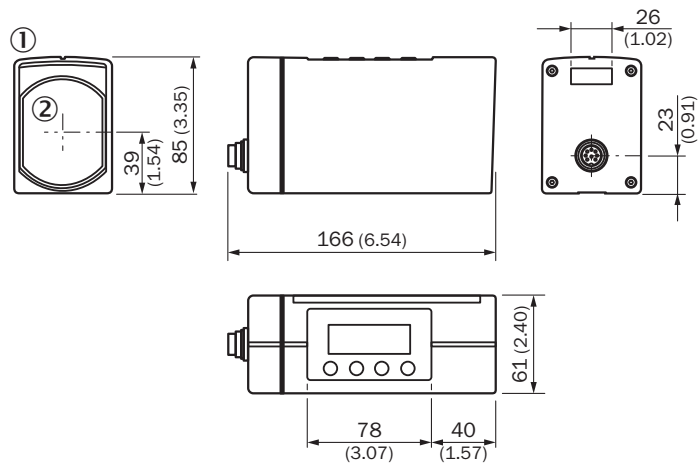

- ① ЖК-дисплей
- ② Середина оптики

Тип подключения

DME4/5xxx SSI/RS-422, штекер M16, 8-конт.



Схема соединений

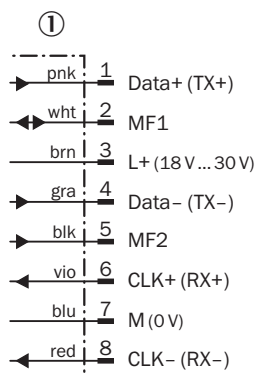

- ① Штекер M16, 8-конт.



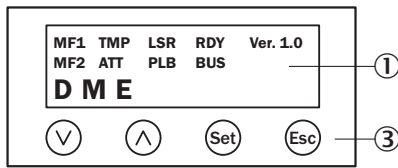





Варианты настройки







- ① ЖК-дисплей
③ Область ввода

Рекомендуемые аксессуары

Другие варианты исполнения устройства и аксессуары → www.sick.com/DME4000

	Краткое описание	Тип	Артикул
Зажимные и юстировочные крепления			
	Юстировочный блок, Нержавеющая сталь	BEF-DME alignment bracket	2040695
Разъемы и кабели			
	Головка A: разъем "мама", 7/8", 5-контактный, прямой Головка B: - Кабель: DeviceNet™, CANopen, Согласующее сопротивление, с экраном Для оснащения промышленных сетей	DOS-7805-GKEND	6028329
	Головка A: Разъем, M12, 4-контактный, прямой, B-кодированный Кабель: PROFIBUS DP, Согласующее сопротивление	STE-END-Q	6021156
	Головка A: разъем "мама", M12, 5-контактный, прямой, B-кодированный Головка B: Свободный конец кабеля Кабель: PROFIBUS DP, скручены попарно, PUR, без галогенов, с экраном, 5 м	DOL-1205-G05MQ	6026006
	Головка A: разъем "мама", M12, 5-контактный, A-кодированный Головка B: Свободный конец кабеля Кабель: Power, CAN, без экрана, 5 м	DOL-1205-G05M_Can	6021166
	Головка A: разъем "мама", M12, 5-контактный, прямой Головка B: Свободный конец кабеля Кабель: CANopen, с экраном, 6 м	DOL-1205-G06MK	6028326
	Головка A: разъем "мама", M12, 5-контактный, прямой, B-кодированный Головка B: Свободный конец кабеля Кабель: PROFIBUS DP, скручены попарно, PUR, без галогенов, с экраном, 10 м	DOL-1205-G10MQ	6026008
	Головка A: разъем "мама", M12, 5-контактный, прямой, B-кодированный Головка B: Свободный конец кабеля Кабель: PROFIBUS DP, скручены попарно, PUR, без галогенов, с экраном, 15 м	DOL-1205-G15MQ	6032637
	Головка A: Разъем, M12, 5-контактный, прямой, B-кодированный Головка B: Свободный конец кабеля Кабель: PROFIBUS DP, скручены попарно, PUR, без галогенов, с экраном, 5 м Экран жилы — алюминиево-полиэтиленовая фольга, общий экран — медный луженый	STL-1205-G05MQ	6026005
	Головка A: Разъем, M12, 5-контактный, прямой, B-кодированный Головка B: Свободный конец кабеля Кабель: PROFIBUS DP, скручены попарно, PUR, без галогенов, с экраном, 10 м Экран жилы — алюминиево-полиэтиленовая фольга, общий экран — медный луженый	STL-1205-G10MQ	6026007

	Краткое описание	Тип	Артикул
	Головка A: Разъем, M12, 5-контактный, прямой, B-кодированный Головка B: Свободный конец кабеля Кабель: PROFIBUS DP, скручены попарно, PUR, без галогенов, с экраном, 15 м	STL-1205-G15MQ	6036898
	Головка A: разъем "мама", M12, 5-контактный, прямой Головка B: Свободный конец кабеля Кабель: CANopen, с экраном, 10 м С экраном на контакт 1	YF2A14-100C1BXLEAX	6021175
	Головка A: разъем "мама", M12, 8-контактный, прямой Головка B: Свободный конец кабеля Кабель: PUR, без галогенов, с экраном, 2 м	YF2A68-020XXXXLEAX	6032448
	Головка A: разъем "мама", M12, 8-контактный, прямой Головка B: Свободный конец кабеля Кабель: PUR, без галогенов, с экраном, 5 м	YF2A68-050XXXXLEAX	6032449
	Головка A: разъем "мама", M12, 8-контактный, прямой Головка B: Свободный конец кабеля Кабель: PUR, без галогенов, с экраном, 10 м	YF2A68-100XXXXLEAX	6032450
	Головка A: разъем "мама", M16, 8-контактный, прямой Головка B: Свободный конец кабеля Кабель: PUR, без галогенов, с экраном, 5 м	YF2Z18-050XXXXLEBX	2026742
	Головка A: разъем "мама", M16, 8-контактный, прямой Головка B: Свободный конец кабеля Кабель: PUR, без галогенов, с экраном, 10 м	YF2Z18-100XXXXLEBX	2027193
Отражатели			
	Отражающая пластина, отражающая пленка «Diamond Grade», 665 x 665 мм, материал пластины основания: алюминий, привинчиваемая, привинчиваемый, 4 крепежных отверстия	PL560DG	1016806

Рекомендуемые сервисы

Дополнительные услуги → www.sick.com/DME4000

	Тип	Артикул
Продление гарантии		
<ul style="list-style-type: none"> • Раздел продукции: Решения для идентификации, Машинное зрение, Датчики расстояния, Решения для обнаружения и определения расстояния • Набор услуг: Услуги соответствуют объёму установленной законом гарантии производителя (Общие условия приобретения компании SICK), Долговременная защита при рассчитываемом размере единовременных затрат. • Длительность: Пять лет гарантии с даты покупки. 	Расширенная гарантия на пять лет	1680671

ОБЗОР КОМПАНИИ SICK

Компания SICK – ведущий производитель интеллектуальных датчиков и комплексных решений для промышленного применения. Уникальный спектр продукции и услуг формирует идеальную основу для надежного и эффективного управления процессами, защиты людей от несчастных случаев и предотвращения нанесения вреда окружающей среде.

Мы обладаем солидным опытом в самых разных отраслях и знаем все о ваших технологических процессах и требованиях. Поэтому, благодаря интеллектуальным датчикам, мы в состоянии предоставить именно то, что нужно нашим клиентам. В центрах прикладного применения в Европе, Азии и Северной Америке системные решения тестируются и оптимизируются под нужды заказчика. Все это делает нас надежным поставщиком и партнером по разработке.

Всеобъемлющий перечень услуг придает завершенность нашему ассортименту: SICK LifeTime Services оказывает поддержку на протяжении всего жизненного цикла оборудования и гарантирует безопасность и производительность.

Вот что для нас значит термин «Sensor Intelligence».

РЯДОМ С ВАМИ В ЛЮБОЙ ТОЧКЕ МИРА:

Контактные лица и представительства → www.sick.com