



CLV690-0000

CLV69x

СКАНЕРЫ ШТРИХКОДА

**SICK**  
Sensor Intelligence.



## Информация для заказа

Тип	Артикул
CLV690-0000	1056600

Другие варианты исполнения устройства и аксессуары → [www.sick.com/CLV69x](http://www.sick.com/CLV69x)



## Подробные технические данные

## Характеристики

<b>Версия</b>	Standard Density
<b>Тип подключения</b>	В зависимости от используемого Cloning-Plug
<b>Окно считывания</b>	С лицевой стороны
<b>Исполнение сканера</b>	Линейный сканер
<b>Фокус</b>	Автофокус (альтернатива: динамическая фокусировка)
<b>Количество конфигураций расстояния</b>	≤ 8
<b>Время изменения фокуса</b>	≤ 20 ms
<b>Источник триггера фокусировки</b>	Интерфейс передачи данных / Цифровые входы
<b>Источник света</b>	Видимый красный свет (660 nm)
<b>Класс лазера</b>	2 (IEC 60825-1:2014, EN 60825-1:2014)
<b>Угол раскрытия</b>	≤ 60°
<b>Частота сканирования</b>	400 Hz ... 1.200 Hz
<b>Разрешение кода</b>	0,25 mm ... 1 mm
<b>Расстояние считывания</b>	500 mm ... 2.100 mm <sup>1)</sup>

<sup>1)</sup> Подробности на диаграмме зоны считывания.

## Механика/электроника

<b>Электрическое подключение</b>	В зависимости от используемого Cloning-Plug
<b>Напряжение питания</b>	18 V DC ... 30 V DC
<b>Потребляемая мощность</b>	15 W
<b>Корпус</b>	Алюминиевое литье
<b>Цвет корпуса</b>	Светло-голубой (RAL 5012)
<b>Лицевая панель</b>	Стекло
<b>Тип защиты</b>	IP65 (EN 60529/A1 (2002-02))
<b>Электробезопасность</b>	Согласно сертификации UL 60950-1
<b>Вес</b>	1.500 g
<b>Размеры (Д x Ш x В)</b>	117 mm x 117 mm x 94 mm

<b>Средняя наработка на отказ</b>	100.000 h
-----------------------------------	-----------

## Производительность

<b>Читаемые структуры кодов</b>	1D
<b>Виды штрихкода</b>	2/5 Interleaved, Все основные виды кода, Codabar, Code 128, Code 39, Code 93, GS1-128 / EAN 128, UPC / GTIN / EAN
<b>Степень сжатия</b>	2:1 ... 3:1
<b>Количество кодов на скан</b>	1 ... 20 (Стандартный декодер) 1 ... 6 (Декодер SMART)
<b>Количество кодов на считывающий проход</b>	1 ... 50 (с автоматическим распознаванием)
<b>Количество символов на считывающий проход</b>	5.000
<b>Количество многократных считываний</b>	1 ... 100

## Интерфейсы

<b>Ethernet</b>	✓, TCP/IP
Примечание	Только с Cloning-Plug I/O, CAN IN/OUT или CAN Redundant
Функция	Host, AUX
Скорость передачи данных	10/100 Мбит/с
<b>PROFINET</b>	✓
Примечание	Только с Cloning-Plug I/O, CAN IN/OUT или CAN Redundant
<b>EtherNet/IP™</b>	✓
Примечание	Только с Cloning-Plug I/O, CAN IN/OUT или CAN Redundant
<b>Последовательный</b>	✓
Примечание	Только с Cloning-Plug D-Sub и Ethernet
<b>CAN</b>	✓
<b>PROFIBUS DP</b>	✓
<b>DeviceNet™</b>	✓
<b>Цифровые входы</b>	6 («Датчик 1» ... «Датчик 6»)
<b>Цифровые выходы</b>	4 («Результат 1»–«Результат 4»)
<b>Тактирование сигналов считывания</b>	Цифровые входы, Последовательный интерфейс, Автотактирование, CAN
<b>Оптическая индикация</b>	6 LEDs (Ready, Result, Лазер, Data, CAN, LNK TX, Гистограмма для индикации процентного выражения качества считывания (10 светодиодов))
<b>Элементы управления</b>	2 клавиши
<b>Накопитель параметров</b>	Интегрирован в Cloning-Plug
<b>Конфигурационное ПО</b>	SOPAS ET

## Данные окружающей среды

<b>Электромагнитная совместимость (ЭМС)</b>	EN 61000-6-4 (2007-01) + A1 (2011), EN 61000-6-2:2005-08
<b>Виброустойчивость</b>	EN 60068-2-6:2008-02
<b>Ударопрочность</b>	EN 60068-2-27:2009-05
<b>Диапазон рабочих температур</b>	0 °C ... +40 °C
<b>Температура хранения</b>	-20 °C ... +70 °C
<b>Допустимая относительная влажность воздуха</b>	90 %, без образования конденсата

<b>Нечувствительность ко внешним источникам света</b>	2.000 lx, на штрихкоде
---	------------------------

### Классификации

<b>ECl@ss 5.0</b>	27280102
<b>ECl@ss 5.1.4</b>	27280102
<b>ECl@ss 6.0</b>	27280102
<b>ECl@ss 6.2</b>	27280102
<b>ECl@ss 7.0</b>	27280102
<b>ECl@ss 8.0</b>	27280102
<b>ECl@ss 8.1</b>	27280102
<b>ECl@ss 9.0</b>	27280102
<b>ETIM 5.0</b>	EC002550
<b>ETIM 6.0</b>	EC002550
<b>UNSPSC 16.0901</b>	43211701

### Габаритный чертеж (Размеры, мм)

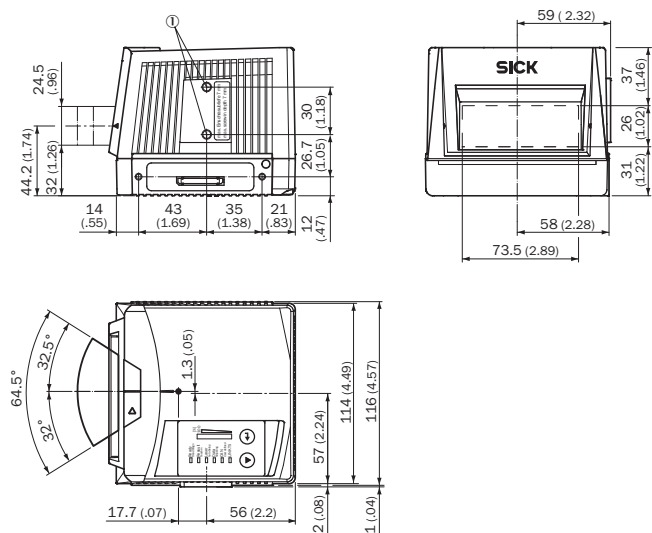

① Глухая резьба М6, глубина 7 мм (2 х), для крепления

## Диаграмма поля считывания

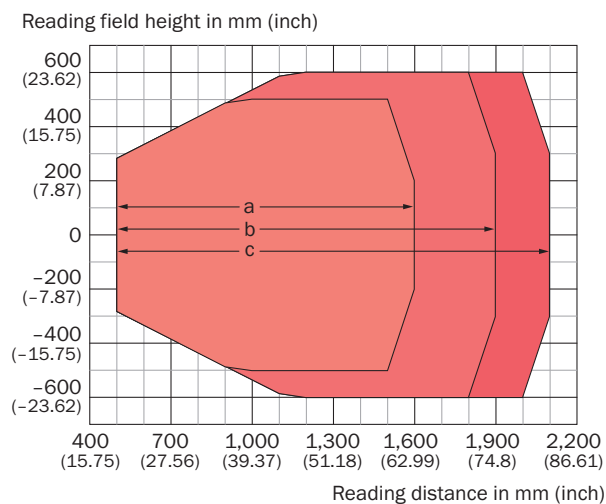







### Resolution

- a: 0.30 mm (11.8 mil)
- b: 0.35 mm (13.8 mil)
- c: 0.50 mm (19.7 mil)

## Рекомендуемые аксессуары

Другие варианты исполнения устройства и аксессуары → [www.sick.com/CLV69x](http://www.sick.com/CLV69x)

	Краткое описание	Тип	Артикул
<b>Зажимные и юстировочные крепления</b>			
	Быстрозажимное приспособление, вкл. крепежный материал	Быстрозажимное приспособление	2016110
<b>Крепежные уголки и пластины</b>			
	Крепёжный захват со встроенными демпферами вибрации/ударов для подвесного монтажа (поглощающие элементы над CLV)	Крепёжный уголок	2088163
<b>Модули и шлюзы</b>			
	Внешний блок памяти параметров для интеграции в CDB620/CDB650/CDM42x	CMC600-101	1042259
<b>Разъемы и кабели</b>			
	Головка A: Разъем, M12, 17-контактный Разъем, M12, 5-контактный Разъём "мама", M12, 4-контактный Кабель: Power, Ethernet, последовательный, CAN, цифровые входы/выходы Колпачок штекера I/O, Ethernet	Клонирующий штекер	2062452
	Головка A: разъём "мама", M12, 17-контактный, прямой, A-кодированный Головка B: Разъем, M12, 17-контактный, прямой, A-кодированный Кабель: Power, последовательный, CAN, цифровые входы/выходы, возможно применение с 2 А, с экраном, 2 m	YM2A8D-020XXXF2A8D	6053230

	Краткое описание	Тип	Артикул
	Головка А: Разъем, M12, 4-контактный, прямой, D-кодир. Головка В: Разъем, RJ45, 8-контактный, прямой Кабель: Ethernet, скручены попарно, PUR, без галогенов, с экраном, 2 м	YM2D24-020EA1MRJA4	6034414
Модули			
	Базовый соединительный модуль для подключения датчика: предохранитель 2 А, 5 кабельных вводов и интерфейс RS-232 для датчика через M12, 17-конт. гнездовой разъем, все выходы выведены на клемму.	CDB650-204	1064114

## Рекомендуемые сервисы

 Дополнительные услуги → [www.sick.com/CLV69x](http://www.sick.com/CLV69x)

	Тип	Артикул
Продление гарантии		
<ul style="list-style-type: none"> <li>• <b>Раздел продукции:</b> Решения для идентификации, Машинное зрение, Датчики расстояния, Решения для обнаружения и определения расстояния</li> <li>• <b>Набор услуг:</b> Услуги соответствуют объёму установленной законом гарантии производителя (Общие условия приобретения компании SICK), Долговременная защита при рассчитываемом размере единовременных затрат.</li> <li>• <b>Длительность:</b> Пять лет гарантии с даты покупки.</li> </ul>	Расширенная гарантия на пять лет	1680671
Эксплуатационная проверка		
<ul style="list-style-type: none"> <li>• <b>Раздел продукции:</b> Сканеры штрихкода</li> <li>• <b>Набор услуг:</b> Проверка определённых функций, например, эффективности считывания</li> <li>• <b>Документация:</b> Документирование эффективности считывания, Составление протокола проверки рабочих характеристик</li> <li>• <b>Длительность:</b> Дополнительные работы рассчитываются отдельно по временным затратам</li> <li>• <b>Примечание:</b> Цены не включают командировочные и расходы за время в дороге</li> </ul>	Эксплуатационная проверка CLV4xx/CLV6xx	1682028
Техническое обслуживание		
<ul style="list-style-type: none"> <li>• <b>Раздел продукции:</b> Сканеры штрихкода</li> <li>• <b>Набор услуг:</b> Проверка, анализ и восстановление определённых функций, Проверка и настройка конфигураций считывания, конфигурации кода, обработки данных и сети или интерфейсов</li> <li>• <b>Документация:</b> Документирование времени эксплуатации, а также архивирование параметров в базы данных компании SICK, Документирование эффективности считывания, Создание протокола технического обслуживания</li> <li>• <b>Длительность:</b> Дополнительные работы рассчитываются отдельно по временным затратам</li> <li>• <b>Примечание:</b> Цены не включают командировочные и расходы за время в дороге</li> </ul>	Техобслуживание CLV4xx/CLV6xx	1611420
Учебные курсы		
<ul style="list-style-type: none"> <li>• <b>Группа серии:</b> Сканеры штрихкода</li> <li>• <b>Набор услуг:</b> SICK предлагает тренинги для различных целевых групп от базового до экспертного уровня, формат и место проведения тренинга можно согласовать с SICK</li> <li>• <b>Примечание:</b> В зависимости от формата тренинга устанавливается минимальное и максимальное число участников, в зависимости от формата, содержания и места проведения тренинг может длиться один или несколько рабочих дней</li> <li>• <b>Длительность:</b> Фиксированная цена включает индивидуально согласованные с заказчиком услуги по обучению, необходимое для обучения рабочее время включено в фиксированную цену, требуемое рабочее время зависит от объёма предоставляемых услуг, дополнительные работы рассчитываются отдельно по временным затратам</li> <li>• <b>Командировочные расходы:</b> Цены включают в себя командировочные и накладные расходы, командировочные расходы, такие как стоимость проживания в гостинице или перелёта, не включены</li> </ul>	Тренинг по серии CLV6er	1612231

	Тип	Артикул
Ввод в эксплуатацию		
<ul style="list-style-type: none"><li>• <b>Раздел продукции:</b> Сканеры штрихкода</li><li>• <b>Набор услуг:</b> Проверка подключения, точная настройка, оптимизация параметров изделий компании SICK, а также приёмочные испытания, Настройка ранее определённых функций конфигурации считывания, конфигурации кода, обработки данных и сети, интерфейсов или входов и выходов</li><li>• <b>Документация:</b> Архивирование параметров продукта в базе данных компании SICK, Документирование эффективности считывания, Составление протокола ввода в эксплуатацию</li><li>• <b>Длительность:</b> Дополнительные работы рассчитываются отдельно по временным затратам</li><li>• <b>Примечание:</b> Цены не включают командировочные и расходы за время в дороге</li></ul>	Ввод в эксплуатацию CLV65x ... CLV69x	1681926

## ОБЗОР КОМПАНИИ SICK

Компания SICK – ведущий производитель интеллектуальных датчиков и комплексных решений для промышленного применения. Уникальный спектр продукции и услуг формирует идеальную основу для надежного и эффективного управления процессами, защиты людей от несчастных случаев и предотвращения нанесения вреда окружающей среде.

Мы обладаем солидным опытом в самых разных отраслях и знаем все о ваших технологических процессах и требованиях. Поэтому, благодаря интеллектуальным датчикам, мы в состоянии предоставить именно то, что нужно нашим клиентам. В центрах прикладного применения в Европе, Азии и Северной Америке системные решения тестируются и оптимизируются под нужды заказчика. Все это делает нас надежным поставщиком и партнером по разработке.

Всеобъемлющий перечень услуг придает завершенность нашему ассортименту: SICK LifeTime Services оказывает поддержку на протяжении всего жизненного цикла оборудования и гарантирует безопасность и производительность.

**Вот что для нас значит термин «Sensor Intelligence».**

## РЯДОМ С ВАМИ В ЛЮБОЙ ТОЧКЕ МИРА:

Контактные лица и представительства → [www.sick.com](http://www.sick.com)