



ICR620D-T17503 DPM Plus Solar

Lector62x / Lector62x

СЧИТЫВАТЕЛИ КОДА НА ОСНОВЕ КАМЕРЫ / СЧИТЫВАТЕЛИ КОДА НА
ОСНОВЕ КАМЕРЫ / ВИДЕОДАТЧИКИ 2D

SICK
Sensor Intelligence.



Информация для заказа

Тип	Артикул
ICR620D-T17503 DPM Plus Solar	1060912

Другие варианты исполнения устройства и аксессуары → www.sick.com/Lector62x___Lector62x



Подробные технические данные

Характеристики

Фокус	Программируемый автофокус
Датчик	Датчик с КМОП-матрицей, оттенки серого
Разрешение датчика	752 px x 480 px (WVGA)
Внутренняя подсветка	Синий
Источник света	Светодиоды подсветки: видимый синий свет ($\lambda = 470 \pm 15$ нм) Светодиод обратной связи: видимый зеленый свет ($\lambda = 525 \pm 15$ нм) Лазерный целеуказатель: видимый красный свет ($\lambda = 630-680$ нм)
Класс светодиода	1 (IEC 62471:2006-07, EN 62471:2008-09)
Класс лазера	1, соответствует 21 CFR 1040.10, за исключением различий согласно «Laser Notice № 50» от 24 июня 2007 г. (IEC 60825-1:2014, EN 60825-1:2014)
Частота сканирования	60 Hz, Разрешение WVGA
Разрешение кода	$\geq 0,1$ мм ¹⁾
Расстояние считывания	30 mm ... 500 mm ^{1) 2)}
Объектив	Интегрированный
Фокусное расстояние	7 mm

¹⁾ Действительно для кодов типов Data-Matrix, PDF417 и 1D при высоком качестве печати.

²⁾ Подробности на диаграмме зоны считывания.

Механика/электроника

Электрическое подключение	1 x M12, 17-контактный штекер 1 x M12, 4-контактный гнездовой разъем Ethernet
Напряжение питания	10 V DC ... 30 V DC
Потребляемая мощность	Тип. 3 W
Выходной ток	≤ 100 mA

¹⁾ Поворотный блок подключения выступает на 17,8 мм.

Корпус	Алюминиевое литье
Цвет корпуса	Светло-голубой (RAL 5012)
Тип защиты	IP65 (EN 60529 (1991-10), EN 60529/A2 (2002-02))
Класс защиты	III
Электробезопасность	EN 60950-1 (2006-04) / EN 60950-1/A11 (2009-03)
Вес	170 g
Размеры (Д x Ш x В)	71 mm x 43 mm x 35,6 mm ¹⁾
Средняя наработка на отказ	75.000 h

¹⁾ Поворотный блок подключения выступает на 17,8 мм.

Производительность

Читаемые структуры кодов	1D, Stacked, 2D, DPM
Виды штрихкода	GS1-128 / EAN 128, UPC / GTIN / EAN, 2/5 Interleaved, Pharmacode, GS1 DataBar, Code 39, Code 128, Codabar, Code 32, Code 93
Виды 2D-кодов	Data-Matrix ECC200, GS1 Data-Matrix, PDF417, QR-код, PDF417 Truncated, Data-Matrix SEMI PV29-0212
Квалификация кода	Согласно ISO/IEC 16022, ISO/IEC 15415, ISO/IEC 15416, ISO/IEC 18004, ISO TR 29158/ AIM DPM
Количество кодов на считывающий проход	1 ... 50
Количество символов на считывающий проход	500 (с функцией CAN-мультиплексер)
Внутренняя память изображений	135 MB
Скорость транспортировки	4 m/s

Интерфейсы

Ethernet	✓, TCP/IP
Функция	Host, AUX, OPC DA Server, FTP (передача изображений)
Скорость передачи данных	10/100 Мбит/с
PROFINET	✓
Функция	PROFINET Single Port, PROFINET Dual Port (опционально через внешний модуль промышленной сети CDF600-2)
Скорость передачи данных	10/100 Мбит/с
EtherNet/IP™	✓
Скорость передачи данных	10/100 Мбит/с
EtherCAT®	✓
Тип интеграции в шину	В качестве опции через внешний модуль промышленной сети CDF600
Последовательный	✓, RS-232, RS-422
Функция	Host, AUX
Скорость передачи данных	0,3 kBaud ... 115,2 kBaud, AUX: 57,6 кбод (RS-232)
CAN	✓
Функция	Сеть датчиков SICK CSN на базе CAN (мастер/слейв, мультиплексер/сервер)
Скорость передачи данных	20 kbit/s ... 1 Mbit/s
CANopen	✓
Скорость передачи данных	20 kbit/s ... 1 Mbit/s

PROFIBUS DP	✓
Тип интеграции в шину	В качестве опции через внешний модуль промышленной сети CDF600-2
USB	✓
Примечание	USB 2.0 (только для параметризации)
Функция	AUX
Цифровые входы	4 («Датчик 1», «Датчик 2», 2 входа через опциональный накопитель параметров CMC600 в CDB620/CDM420)
Цифровые выходы	4 («Результат 1», «Результат 2», 2 выхода через CMC и CDB620/CDM420 или «Результат 1», «Результат 2», «Результат 3», «Результат 4» при использовании 17-жильного кабеля со свободным концом)
Тактирование сигналов считывания	Цифровые входы, свободно, Последовательный интерфейс, Ethernet, CAN, Автотактирование, Режим «Презентация»
Оптическая индикация	16 LEDs (5 индикаторов состояния, 10 светодиодных шкальных индикаторов, 1 зеленый светодиод обратной связи)
Акустическая индикация	Бипер/зуммер (отключаемый, с возможностью функции получения результата)
Элементы управления	2 клавиши (выбор и запуск / отключение функций)
Пользовательские интерфейсы	Веб-сервер
Конфигурационное ПО	SOPAS ET
Карта памяти	Карта памяти MicroSD (Flash-Card), макс. 32 ГБ, опция
Сохранение и вызов данных	Сохранение изображений и данных на карте памяти MicroSD и посредством внешнего протокола FTP
Максимальная частота энкодера	300 Hz
Управление внешней подсветкой	Через цифровой выход (триггер макс. 24 В)

Данные окружающей среды

Электромагнитная совместимость (ЭМС)	EN 61000-6-2 (2006-03) / EN 61000-6-2 (2009-05)
Виброустойчивость	EN 60068-2-6:2008-02
Ударопрочность	EN 60068-2-27:2009-05
Диапазон рабочих температур	0 °C ... +50 °C
Температура хранения	-20 °C ... +70 °C
Допустимая относительная влажность воздуха	90 %, без образования конденсата
Нечувствительность ко внешним источникам света	2.000 lx, на код

Классификации

ECl@ss 5.0	27280103
ECl@ss 5.1.4	27280103
ECl@ss 6.0	27280103
ECl@ss 6.2	27280103
ECl@ss 7.0	27280103
ECl@ss 8.0	27280103
ECl@ss 8.1	27280103
ECl@ss 9.0	27280103
ETIM 5.0	EC002550
ETIM 6.0	EC002550

UNSPSC 16.0901

43211701

Габаритный чертеж (Размеры, мм)

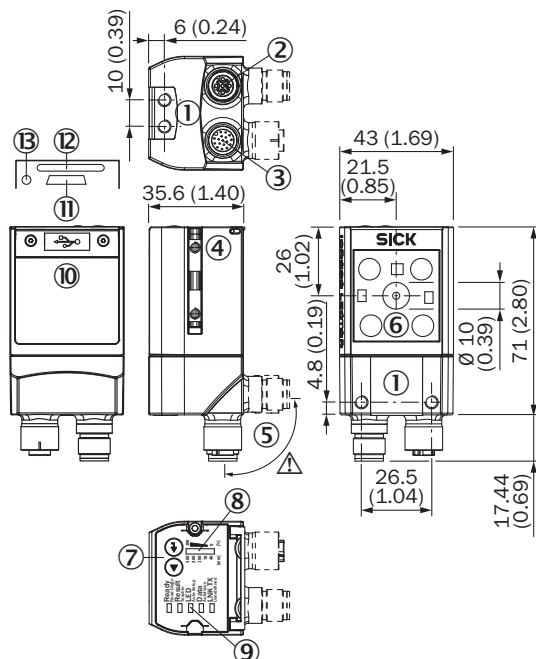

- ① Глухая резьба M5, глубина 5 мм (4 х), для крепления датчика
- ② Разъем «Ethernet», 4-конт. гнездо M12, D-кодирование
- ③ Разъем «Power/Serial Data/CAN/I/O», 17-конт. штекер M12, A-кодирование
- ④ Пазовый сухарь M5, глубина 5 мм (2 х), для крепления (альтернативного)
- ⑤ Поворотный штекерный соединитель
- ⑥ Окно считывания
- ⑦ Функциональная кнопка (2 х)
- ⑧ Шкальный индикатор
- ⑨ Светодиод для индикации состояния (2 уровня), 5 х
- ⑩ Защитная крышка
- ⑪ Разъем «Micro-USB»
- ⑫ Слот для карты памяти MicroSD
- ⑬ Светодиод для карты памяти MicroSD

Диаграмма поля считывания

Working distance in mm (inch)

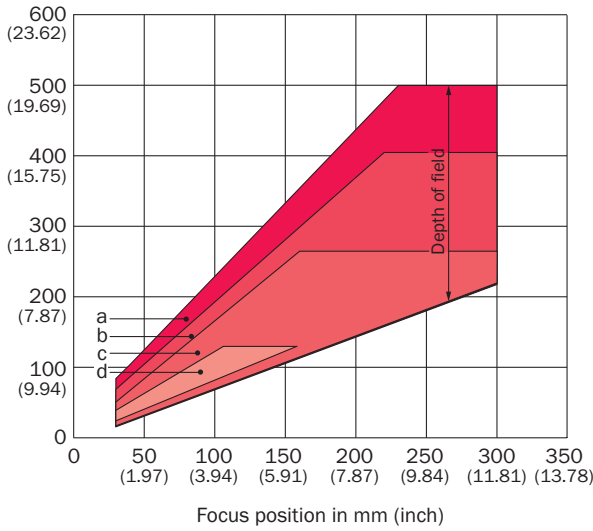

Resolution	
a: 1.00 mm (39.4 mil)	c: 0.50 mm (19.7 mil)
b: 0.75 mm (29.5 mil)	d: 0.25 mm (9.8 mil)

Working distance in mm (inch)

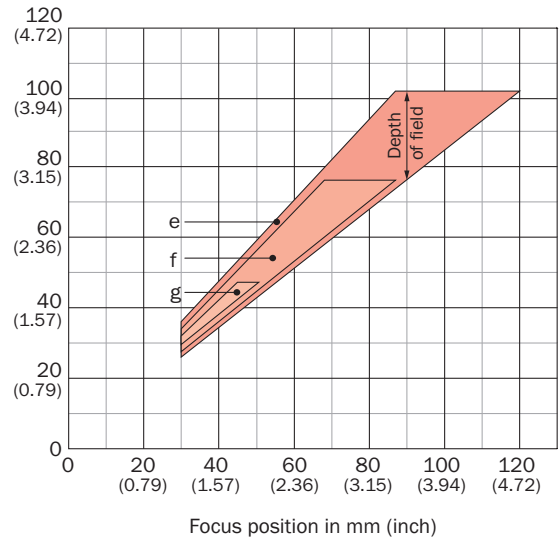

Resolution	
e: 0.20 mm (7.9 mil)	g: 0.10 mm (3.9 mil)
f: 0.15 mm (5.9 mil)	

Зона обзора

Field of view in mm² (sq inch)

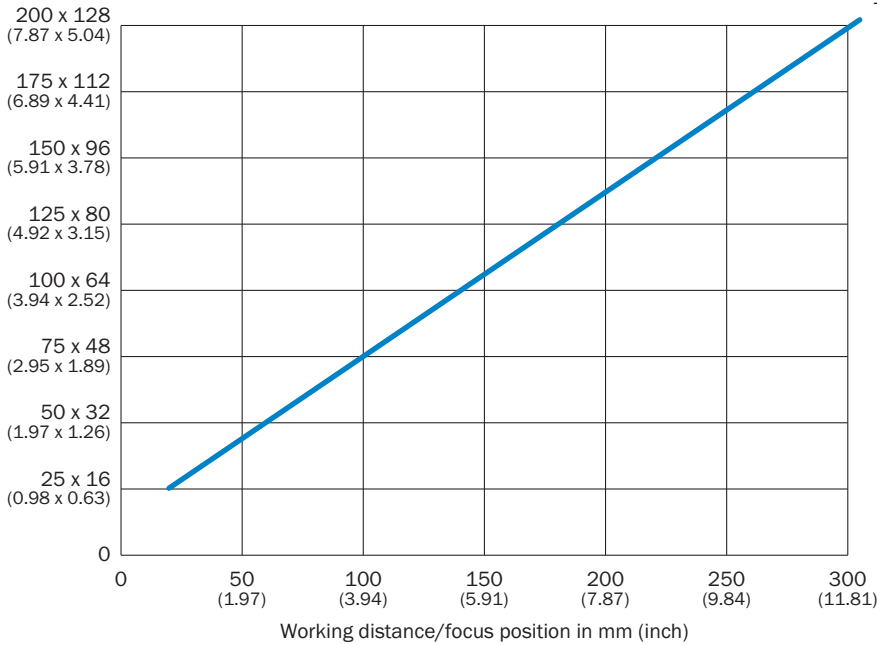



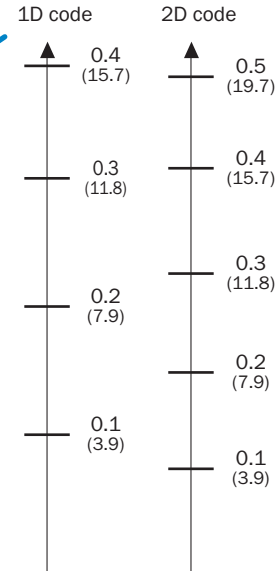





Min. resolution in mm (mil)



— f = 7 mm (ICR620H-T11503, ICR620D-T11503, ICR620D-T17503, ICR620C-T11503S50)

Рекомендуемые аксессуары

Другие варианты исполнения устройства и аксессуары → www.sick.com/Lector62x___Lector62x

	Краткое описание	Тип	Артикул
Крепежные уголки и пластины			
	Уголок с переходной пластиной	Крепежные уголки	2042902
Разъемы и кабели			
	Головка А: разъем "мама", M12, 17-контактный, прямой Головка В: Разъем, D-Sub-HD, 15-контактный, прямой Кабель: Power, последовательный, CAN, цифровые входы/выходы, с экраном, 2 м	YF2Z1D-020XXXMHDAC	2055419
	Головка А: Разъем, M12, 4-контактный, прямой, D-кодир. Головка В: Разъем, RJ45, 8-контактный, прямой Кабель: Ethernet, скручены попарно, PUR, без галогенов, с экраном, 2 м	YM2D24-020EA1MRJA4	6034414
	Головка А: Разъем, M12, 4-контактный, D-кодир. Головка В: Разъем, M12, 4-контактный, D-кодир. Кабель: Ethernet, скручены попарно, PUR, без галогенов, с экраном, 2 м	YM2D24-020EA2M2D24	6034420
	Головка А: Разъем, USB-A Головка В: Разъем, Micro-B Кабель: USB 2.0, без экрана, 2 м	Кабель USB	6036106
Модули			
	Компактный соединительный модуль для датчика, 4 PG-коннектора, базовое устройство для CMC600	CDB620-001	1042256
	Прокси-модуль / шлюз промышленной сети для интеграции датчика идентификации в сети на базе PROFIBUS-DP (интерфейс PROFIBUS: 2 x M12, штекер/гнездо, 5-конт.)	CDF600-2100	1058965
	Прокси-модуль / шлюз промышленной сети для интеграции датчика идентификации в сети на базе PROFIBUS-DP (интерфейс PROFIBUS: 1 x D-Sub, гнездо, 9-конт.)	CDF600-2103	1058966

Рекомендуемые сервисы

Дополнительные услуги → www.sick.com/Lector62x___Lector62x

	Тип	Артикул
Продление гарантии		
<ul style="list-style-type: none"> • Раздел продукции: Решения для идентификации, Машинное зрение, Датчики расстояния, Решения для обнаружения и определения расстояния • Набор услуг: Услуги соответствуют объёму установленной законом гарантии производителя (Общие условия приобретения компании SICK), Долговременная защита при рассчитываемом размере единовременных затрат. • Длительность: Пять лет гарантии с даты покупки. 	Расширенная гарантия на пять лет	1680671

	Тип	Артикул
Учебные курсы		
<ul style="list-style-type: none"> • Группа серии: Считыватели кода на основе камеры • Набор услуг: SICK предлагает тренинги для различных целевых групп от базового до экспертного уровня, формат и место проведения тренинга можно согласовать с SICK • Примечание: В зависимости от формата тренинга устанавливается минимальное и максимальное число участников, в зависимости от формата, содержания и места проведения тренинг может длиться один или несколько рабочих дней • Длительность: Фиксированная цена включает индивидуально согласованные с заказчиком услуги по обучению, необходимое для обучения рабочее время включено в фиксированную цену, требуемое рабочее время зависит от объема предоставляемых услуг, дополнительные работы рассчитываются отдельно по временным затратам • Командировочные расходы: Цены включают в себя командировочные и накладные расходы, командировочные расходы, такие как стоимость проживания в гостинице или перелёта, не включены 	Тренинг по серии Lector	1612232
Ввод в эксплуатацию		
<ul style="list-style-type: none"> • Раздел продукции: Считыватели кода на основе камеры • Набор услуг: Проверка подключения, точная настройка, оптимизация параметров изделий компании SICK, а также приёмочные испытания, Настройка ранее определенных функций, например, подсветки Lector6xx, конфигурации кода, триггеров и цифровых входов, интерфейсов и цифровых выходов, а также обработки данных • Документация: Архивирование параметров продукта в базе данных компании SICK, Документирование эффективности считывания, Составление протокола ввода в эксплуатацию • Длительность: Дополнительные работы рассчитываются отдельно по временным затратам • Примечание: Цены не включают командировочные и расходы за время в дороге 	Ввод в эксплуатацию Lector6xx	1608206
Техническое обслуживание		
<ul style="list-style-type: none"> • Раздел продукции: Считыватели кода на основе камеры • Набор услуг: Проверка, анализ и восстановление определённых функций, Контроль и подстройка, например, подсветки Lector6xx, конфигурации кода, триггеров и цифровых входов, интерфейсов и цифровых выходов, а также обработки данных • Документация: Документирование времени эксплуатации, а также архивирование параметров в базы данных компании SICK, Документирование эффективности считывания, Создание протокола технического обслуживания • Длительность: Дополнительные работы рассчитываются отдельно по временным затратам • Примечание: Цены не включают командировочные и расходы за время в дороге 	Техобслуживание Lector6xx	1611421
Эксплуатационная проверка		
<ul style="list-style-type: none"> • Раздел продукции: Считыватели кода на основе камеры • Набор услуг: Проверка определённых функций, например, эффективности считывания • Документация: Документирование эффективности считывания, Составление протокола проверки рабочих характеристик • Длительность: Дополнительные работы рассчитываются отдельно по временным затратам • Примечание: Цены не включают командировочные и расходы за время в дороге 	Эксплуатационная проверка Lector6xx	1608207

ОБЗОР КОМПАНИИ SICK

Компания SICK – ведущий производитель интеллектуальных датчиков и комплексных решений для промышленного применения. Уникальный спектр продукции и услуг формирует идеальную основу для надежного и эффективного управления процессами, защиты людей от несчастных случаев и предотвращения нанесения вреда окружающей среде.

Мы обладаем солидным опытом в самых разных отраслях и знаем все о ваших технологических процессах и требованиях. Поэтому, благодаря интеллектуальным датчикам, мы в состоянии предоставить именно то, что нужно нашим клиентам. В центрах прикладного применения в Европе, Азии и Северной Америке системные решения тестируются и оптимизируются под нужды заказчика. Все это делает нас надежным поставщиком и партнером по разработке.

Всеобъемлющий перечень услуг придает завершенность нашему ассортименту: SICK LifeTime Services оказывает поддержку на протяжении всего жизненного цикла оборудования и гарантирует безопасность и производительность.

Вот что для нас значит термин «Sensor Intelligence».

РЯДОМ С ВАМИ В ЛЮБОЙ ТОЧКЕ МИРА:

Контактные лица и представительства → www.sick.com