



CLV690-0010

CLV69x

СКАНЕРЫ ШТРИХКОДА

SICK
Sensor Intelligence.



Информация для заказа

Тип	Артикул
CLV690-0010	1056614

Другие варианты исполнения устройства и аксессуары → www.sick.com/CLV69x



Подробные технические данные

Характеристики

Версия	Standard Density
Тип подключения	В зависимости от используемого Cloning-Plug
Окно считывания	С лицевой стороны
Исполнение сканера	Линейный сканер
Фокус	Автофокус (альтернатива: динамическая фокусировка)
Количество конфигураций расстояния	≤ 8
Время изменения фокуса	≤ 20 ms
Источник триггера фокусировки	Интерфейс передачи данных / Цифровые входы
Источник света	Видимый красный свет (660 nm)
Класс лазера	2 (IEC 60825-1:2014, EN 60825-1:2014)
Угол раскрытия	≤ 60°
Частота сканирования	400 Hz ... 1.200 Hz
Разрешение кода	0,25 mm ... 1 mm
Расстояние считывания	500 mm ... 2.100 mm ¹⁾

¹⁾ Подробности на диаграмме зоны считывания.

Механика/электроника

Электрическое подключение	В зависимости от используемого Cloning-Plug
Напряжение питания	18 V DC ... 30 V DC
Потребляемая мощность	15 W
Корпус	Алюминиевое литье
Цвет корпуса	Светло-голубой (RAL 5012)
Лицевая панель	Пластик
Тип защиты	IP65 (EN 60529/A1 (2002-02))
Электробезопасность	Согласно сертификации UL 60950-1
Вес	1.500 g
Размеры (Д x Ш x В)	117 mm x 117 mm x 94 mm

Средняя наработка на отказ	100.000 h
-----------------------------------	-----------

Производительность

Читаемые структуры кодов	1D
Виды штрихкода	2/5 Interleaved, Все основные виды кода, Codabar, Code 128, Code 39, Code 93, GS1-128 / EAN 128, UPC / GTIN / EAN
Степень сжатия	2:1 ... 3:1
Количество кодов на скан	1 ... 20 (Стандартный декодер) 1 ... 6 (Декодер SMART)
Количество кодов на считывающий проход	1 ... 50 (с автоматическим распознаванием)
Количество символов на считывающий проход	5.000
Количество многократных считываний	1 ... 100

Интерфейсы

Ethernet	✓, TCP/IP
Примечание	Только с Cloning-Plug I/O, CAN IN/OUT или CAN Redundant
Функция	Host, AUX
Скорость передачи данных	10/100 Мбит/с
PROFINET	✓
Примечание	Только с Cloning-Plug I/O, CAN IN/OUT или CAN Redundant
EtherNet/IP™	✓
Примечание	Только с Cloning-Plug I/O, CAN IN/OUT или CAN Redundant
Последовательный	✓
Примечание	Только с Cloning-Plug D-Sub и Ethernet
CAN	✓
PROFIBUS DP	✓
DeviceNet™	✓
Цифровые входы	6 («Датчик 1» ... «Датчик 6»)
Цифровые выходы	4 («Результат 1»–«Результат 4»)
Тактирование сигналов считывания	Цифровые входы, Последовательный интерфейс, Автотактирование, CAN
Оптическая индикация	6 LEDs (Ready, Result, Лазер, Data, CAN, LNK TX, Гистограмма для индикации процентного выражения качества считывания (10 светодиодов))
Элементы управления	2 клавиши
Накопитель параметров	Интегрирован в Cloning-Plug
Конфигурационное ПО	SOPAS ET

Данные окружающей среды

Электромагнитная совместимость (ЭМС)	EN 61000-6-4 (2007-01) + A1 (2011), EN 61000-6-2:2005-08
Виброустойчивость	EN 60068-2-6:2008-02
Ударопрочность	EN 60068-2-27:2009-05
Диапазон рабочих температур	0 °C ... +40 °C
Температура хранения	-20 °C ... +70 °C
Допустимая относительная влажность воздуха	90 %, без образования конденсата

Нечувствительность ко внешним источникам света	2.000 lx, на штрихкоде
---	------------------------

Общие указания

Указание по применению	Устройство для применения в пищевой промышленности с фронтальным окном из пластика
-------------------------------	--

Классификации

ECl@ss 5.0	27280102
ECl@ss 5.1.4	27280102
ECl@ss 6.0	27280102
ECl@ss 6.2	27280102
ECl@ss 7.0	27280102
ECl@ss 8.0	27280102
ECl@ss 8.1	27280102
ECl@ss 9.0	27280102
ETIM 5.0	EC002550
ETIM 6.0	EC002550
UNSPSC 16.0901	43211701

Габаритный чертеж (Размеры, мм)

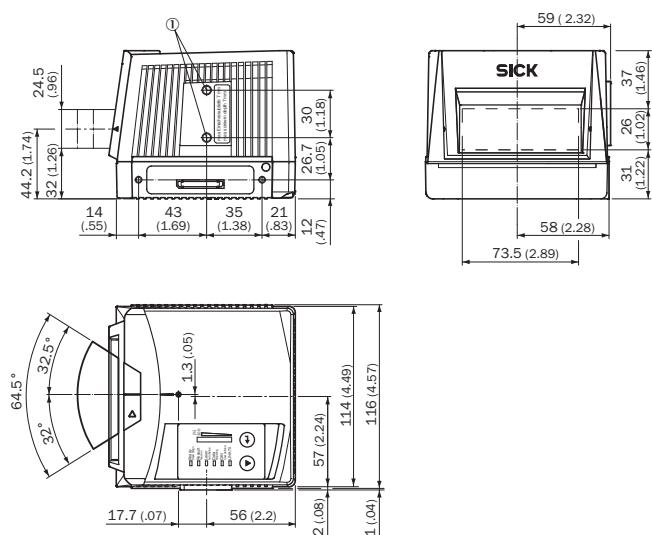

① Глухая резьба М6, глубина 7 мм (2 х), для крепления

Диаграмма поля считывания

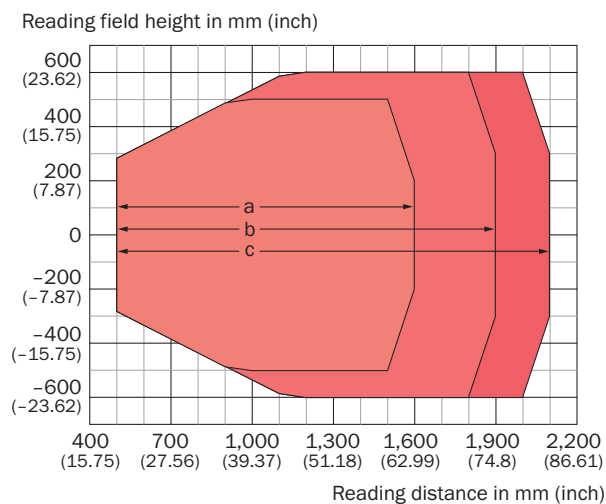







Resolution

- a: 0.30 mm (11.8 mil)
- b: 0.35 mm (13.8 mil)
- c: 0.50 mm (19.7 mil)

Рекомендуемые аксессуары

Другие варианты исполнения устройства и аксессуары → www.sick.com/CLV69x

	Краткое описание	Тип	Артикул
Зажимные и юстировочные крепления			
	Быстрозажимное приспособление, вкл. крепежный материал	Быстрозажимное приспособление	2016110
Крепежные уголки и пластины			
	Крепёжный захват со встроенными демпферами вибрации/ударов для подвесного монтажа (поглощающие элементы над CLV)	Крепёжный уголок	2088163
Модули и шлюзы			
	Внешний блок памяти параметров для интеграции в CDB620/CDB650/CDM42x	CMC600-101	1042259
Разъемы и кабели			
	Головка A: Разъем, M12, 17-контактный Разъем, M12, 5-контактный Разъём "мама", M12, 4-контактный Кабель: Power, Ethernet, последовательный, CAN, цифровые входы/выходы Колпачок штекера I/O, Ethernet	Клонирующий штекер	2062452
	Головка A: разъём "мама", M12, 17-контактный, прямой, A-кодированный Головка B: Разъем, M12, 17-контактный, прямой, A-кодированный Кабель: Power, последовательный, CAN, цифровые входы/выходы, возможно применение с 2 А, с экраном, 2 m	YM2A8D-020XXXF2A8D	6053230

	Краткое описание	Тип	Артикул
	Головка А: Разъем, M12, 4-контактный, прямой, D-кодир. Головка В: Разъем, RJ45, 8-контактный, прямой Кабель: Ethernet, скручены попарно, PUR, без галогенов, с экраном, 2 м	YM2D24-020EA1MRJA4	6034414
Модули			
	Базовый соединительный модуль для подключения датчика: предохранитель 2 А, 5 кабельных вводов и интерфейс RS-232 для датчика через M12, 17-конт. гнездовой разъем, все выходы выведены на клемму.	CDB650-204	1064114

Рекомендуемые сервисы

Дополнительные услуги → www.sick.com/CLV69x

	Тип	Артикул
Продление гарантии		
<ul style="list-style-type: none"> • Раздел продукции: Решения для идентификации, Машинное зрение, Датчики расстояния, Решения для обнаружения и определения расстояния • Набор услуг: Услуги соответствуют объёму установленной законом гарантии производителя (Общие условия приобретения компании SICK), Долговременная защита при рассчитываемом размере единовременных затрат. • Длительность: Пять лет гарантии с даты покупки. 	Расширенная гарантия на пять лет	1680671
Эксплуатационная проверка		
<ul style="list-style-type: none"> • Раздел продукции: Сканеры штрихкода • Набор услуг: Проверка определённых функций, например, эффективности считывания • Документация: Документирование эффективности считывания, Составление протокола проверки рабочих характеристик • Длительность: Дополнительные работы рассчитываются отдельно по временным затратам • Примечание: Цены не включают командировочные и расходы за время в дороге 	Эксплуатационная проверка CLV4xx/CLV6xx	1682028
Техническое обслуживание		
<ul style="list-style-type: none"> • Раздел продукции: Сканеры штрихкода • Набор услуг: Проверка, анализ и восстановление определённых функций, Проверка и настройка конфигураций считывания, конфигурации кода, обработки данных и сети или интерфейсов • Документация: Документирование времени эксплуатации, а также архивирование параметров в базы данных компании SICK, Документирование эффективности считывания, Создание протокола технического обслуживания • Длительность: Дополнительные работы рассчитываются отдельно по временным затратам • Примечание: Цены не включают командировочные и расходы за время в дороге 	Техобслуживание CLV4xx/CLV6xx	1611420
Учебные курсы		
<ul style="list-style-type: none"> • Группа серии: Сканеры штрихкода • Набор услуг: SICK предлагает тренинги для различных целевых групп от базового до экспертного уровня, формат и место проведения тренинга можно согласовать с SICK • Примечание: В зависимости от формата тренинга устанавливается минимальное и максимальное число участников, в зависимости от формата, содержания и места проведения тренинг может длиться один или несколько рабочих дней • Длительность: Фиксированная цена включает индивидуально согласованные с заказчиком услуги по обучению, необходимое для обучения рабочее время включено в фиксированную цену, требуемое рабочее время зависит от объёма предоставляемых услуг, дополнительные работы рассчитываются отдельно по временным затратам • Командировочные расходы: Цены включают в себя командировочные и накладные расходы, командировочные расходы, такие как стоимость проживания в гостинице или перелёта, не включены 	Тренинг по серии CLV6er	1612231

	Тип	Артикул
Ввод в эксплуатацию		
<ul style="list-style-type: none">• Раздел продукции: Сканеры штрихкода• Набор услуг: Проверка подключения, точная настройка, оптимизация параметров изделий компании SICK, а также приёмочные испытания, Настройка ранее определённых функций конфигурации считывания, конфигурации кода, обработки данных и сети, интерфейсов или входов и выходов• Документация: Архивирование параметров продукта в базе данных компании SICK, Документирование эффективности считывания, Составление протокола ввода в эксплуатацию• Длительность: Дополнительные работы рассчитываются отдельно по временным затратам• Примечание: Цены не включают командировочные и расходы за время в дороге	Ввод в эксплуатацию CLV65x ... CLV69x	1681926

ОБЗОР КОМПАНИИ SICK

Компания SICK – ведущий производитель интеллектуальных датчиков и комплексных решений для промышленного применения. Уникальный спектр продукции и услуг формирует идеальную основу для надежного и эффективного управления процессами, защиты людей от несчастных случаев и предотвращения нанесения вреда окружающей среде.

Мы обладаем солидным опытом в самых разных отраслях и знаем все о ваших технологических процессах и требованиях. Поэтому, благодаря интеллектуальным датчикам, мы в состоянии предоставить именно то, что нужно нашим клиентам. В центрах прикладного применения в Европе, Азии и Северной Америке системные решения тестируются и оптимизируются под нужды заказчика. Все это делает нас надежным поставщиком и партнером по разработке.

Всеобъемлющий перечень услуг придает завершенность нашему ассортименту: SICK LifeTime Services оказывает поддержку на протяжении всего жизненного цикла оборудования и гарантирует безопасность и производительность.

Вот что для нас значит термин «Sensor Intelligence».

РЯДОМ С ВАМИ В ЛЮБОЙ ТОЧКЕ МИРА:

Контактные лица и представительства → www.sick.com