



LUT3-852

LUT3

ДАТЧИКИ ЛЮМИНЕСЦЕНТНЫХ МЕТОК

SICK
Sensor Intelligence.



Информация для заказа

Тип	Артикул
LUT3-852	1012871

Другие варианты исполнения устройства и аксессуары → www.sick.com/LUT3



Подробные технические данные

Характеристики

Размеры (Ш x В x Г)	30,4 mm x 53 mm x 80 mm
Дистанция обнаружения	50 mm ¹⁾
Форма корпуса (выход света)	Прямоугольный
Источник света	Светодиод, Ультрафиолетовый свет ²⁾
Длина волны	375 nm
Размер светового пятна	5 mm x 15 mm
Фильтрация приема	RG 610
Область приема	610 nm ... 750 nm
Настройка	Потенциометр
Функция выходного сигнала	СВЕТЛО

¹⁾ От передней кромки объектива.

²⁾ Средний срок службы: 100 000 ч при T_U = +25 °C.

Механика/электроника

Напряжение питания	12 V DC ... 30 V DC ¹⁾
Остаточная пульсация	< 2 V _{ss} ²⁾
Потребление тока	< 60 mA ³⁾
Частота переключения	1,5 kHz ⁴⁾
Оценка	350 μs ⁵⁾
Переключающий выход	PNP, NPN
Дискретный выход (напряжение)	PNP: HIGH = U _{V-} ≤ 3 В / LOW = ок. 0 В

¹⁾ Предельные значения при работе в защищенной от короткого замыкания сети макс. 8 А.

²⁾ Не допускается превышение или занижение допуска U_{V-}.

³⁾ Без нагрузки.

⁴⁾ При соотношении светло/темно 1:1.

⁵⁾ Продолжительность сигнала при омической нагрузке.

⁶⁾ Расчетное напряжение постоянного тока 50 В.

	NPN: HIGH = прикл. $U_B/LOW \leq 2 \text{ В}$
Тип переключения	СВЕТЛО
Выходной ток $I_{\text{макс.}}$	100 mA
Тип подключения	Разъем M12, 5-конт.
Класс защиты	II ⁶⁾
Схемы защиты	U_B -подключения с защитой от переплюсовки Выход Q с защитой от короткого замыкания Подавление импульсных помех
Тип защиты	IP67
Вес	400 g
Материал корпуса	Цинк, литье под давлением

1) Предельные значения при работе в защищенной от короткого замыкания сети макс. 8 А.

2) Не допускается превышение или занижение допуска U_V .

3) Без нагрузки.

4) При соотношении светло/темно 1:1.

5) Продолжительность сигнала при омической нагрузке.

6) Расчетное напряжение постоянного тока 50 В.

Данные окружающей среды

Диапазон температур при работе	-10 °C ... +55 °C
Диапазон температур при хранении	-25 °C ... +75 °C
Устойчивость к сотрясениям	Согласно IEC 60068
№ файла UL	NRKH.E181493 & NRKH7.E181493

Классификации

ECI@ss 5.0	27270908
ECI@ss 5.1.4	27270908
ECI@ss 6.0	27270908
ECI@ss 6.2	27270908
ECI@ss 7.0	27270908
ECI@ss 8.0	27270908
ECI@ss 8.1	27270908
ECI@ss 9.0	27270908
ETIM 5.0	EC001822
ETIM 6.0	EC001822
UNSPSC 16.0901	39121528

Габаритный чертёж (Размеры, мм)

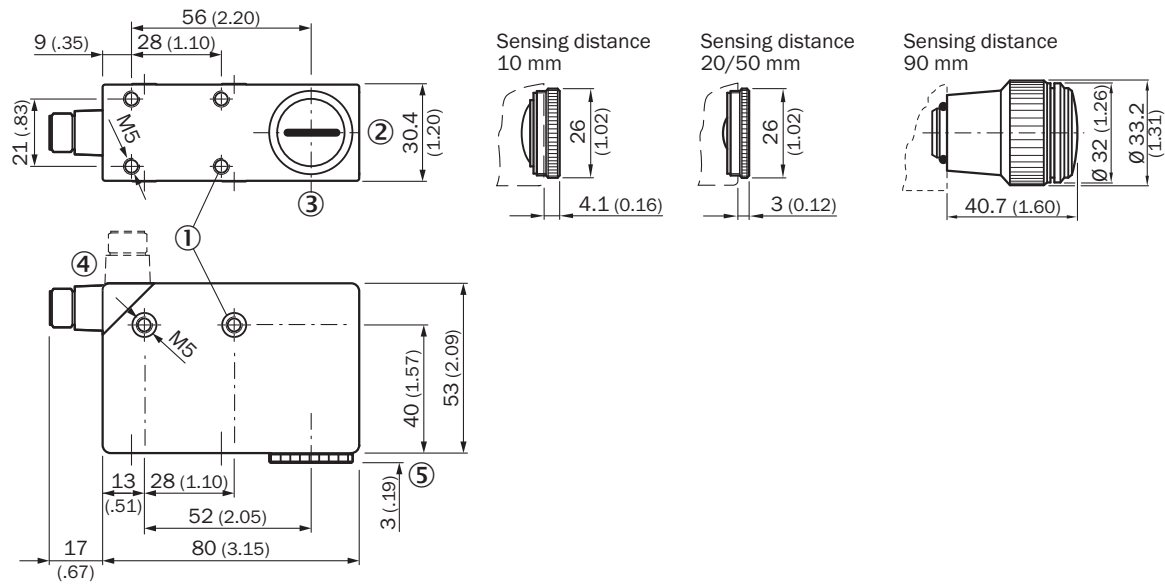

- ① Крепежная резьба M5, глубина 5,5 мм
- ② Положение светового пятна
- ③ Середина оптической оси
- ④ Штекер M12 (поворачивается на 90°)
- ⑤ См. габаритные чертежи объективов

Варианты настройки

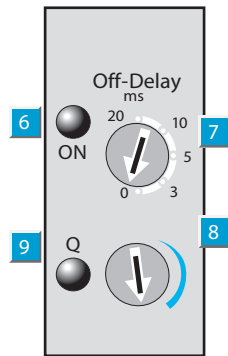

- ⑥ Индикатор питания
- ⑦ Переключатель времени задержки
- ⑧ Регулятор чувствительности
- ⑨ Индикация выхода

Тип подключения



Схема соединений







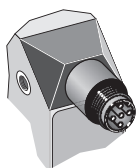
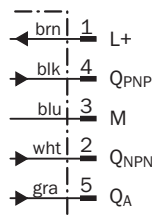
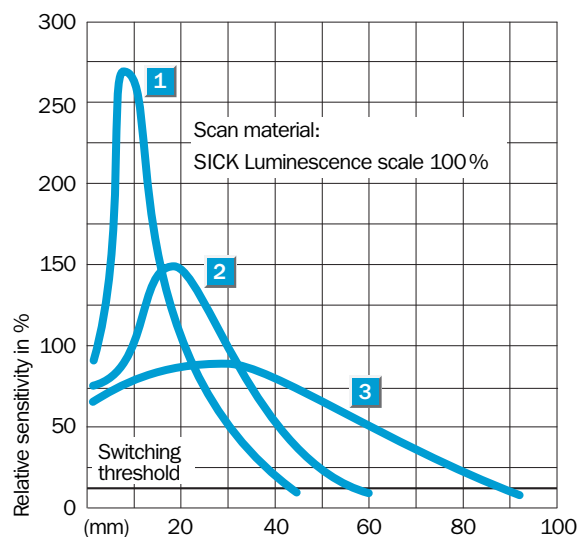

Характеристика



Рекомендуемые аксессуары

Другие варианты исполнения устройства и аксессуары → www.sick.com/LUT3

	Краткое описание	Тип	Артикул
Универсальные зажимные системы			
	Крепежная пластина G для универсального крепления, Оцинкованная сталь, Универсальное зажимное крепление (2022726), крепежный материал	BEF-KHS-G01	2022464
	Крепежная пластина K для универсального зажимного крепления, Оцинкованная сталь, Универсальное зажимное крепление (2022726), крепежный материал	BEF-KHS-K01	2022718
	Универсальное зажимное крепление для крепления штанг, Оцинкованная сталь, без крепежного материала	BEF-KHS-KH1	2022726
	Монтажная штанга, прямая, 200 мм, сталь, Оцинкованная сталь, без крепежного материала	BEF-MS12G-A	4056054
	Монтажная штанга, прямая, 300 мм, сталь, Оцинкованная сталь, без крепежного материала	BEF-MS12G-B	4056055

	Краткое описание	Тип	Артикул
	Монтажная штанга, L-образная, 150 мм x 150 мм, сталь, Оцинкованная сталь, без крепежного материала	BEF-MS12L-A	4056052
	Монтажная штанга, L-образная, 250 мм x 250 мм, сталь, Оцинкованная сталь, без крепежного материала	BEF-MS12L-B	4056053
Вспомогательные материалы			
	Литографский карандаш, красный, флуоресцирующий	LUM-FT	1004460
	Известковый карандаш, красный, флуоресцирующий	LUM-KLK	1002959

ОБЗОР КОМПАНИИ SICK

Компания SICK – ведущий производитель интеллектуальных датчиков и комплексных решений для промышленного применения. Уникальный спектр продукции и услуг формирует идеальную основу для надежного и эффективного управления процессами, защиты людей от несчастных случаев и предотвращения нанесения вреда окружающей среде.

Мы обладаем солидным опытом в самых разных отраслях и знаем все о ваших технологических процессах и требованиях. Поэтому, благодаря интеллектуальным датчикам, мы в состоянии предоставить именно то, что нужно нашим клиентам. В центрах прикладного применения в Европе, Азии и Северной Америке системные решения тестируются и оптимизируются под нужды заказчика. Все это делает нас надежным поставщиком и партнером по разработке.

Всеобъемлющий перечень услуг придает завершенность нашему ассортименту: SICK LifeTime Services оказывает поддержку на протяжении всего жизненного цикла оборудования и гарантирует безопасность и производительность.

Вот что для нас значит термин «Sensor Intelligence».

РЯДОМ С ВАМИ В ЛЮБОЙ ТОЧКЕ МИРА:

Контактные лица и представительства → www.sick.com