



CS84-N3612

CS8

ДАТЧИКИ ЦВЕТА

SICK
Sensor Intelligence.



Информация для заказа

Тип	Артикул
CS84-N3612	1028231

Другие варианты исполнения устройства и аксессуары → www.sick.com/CS8



Подробные технические данные

Характеристики

Размеры (Ш x В x Г)	30,4 mm x 80 mm x 53 mm
Дистанция обнаружения	60 mm ¹⁾
Допуск области сканирования	± 9 mm
Форма корпуса (выход света)	Прямоугольный
Источник света	Светодиод, RGB ²⁾
Длина волны	640 nm, 525 nm, 470 nm
Размер светового пятна	13 mm x 13 mm
Настройка	Кнопка настройки
Метод настройки	1-точечная настройка статическая

¹⁾ От передней кромки объектива.

²⁾ Средний срок службы: 100 000 ч при T_U = +25 °C.

Механика/электроника

Напряжение питания	10 V DC ... 30 V DC ¹⁾
Остаточная пульсация	< 5 V _{ss} ²⁾
Потребление тока	< 120 mA ³⁾
Частота переключения	0,5 kHz ⁴⁾ 1 kHz 3,5 kHz Регулируется
Оценка	1.000 μs, 500 μs, 145 μs ⁵⁾

¹⁾ Предельные значения при работе в защищенной от короткого замыкания сети макс. 8 A.

²⁾ Не допускается превышение или занижение допуска U_v.

³⁾ Без нагрузки.

⁴⁾ При соотношении светло/темно 1:1.

⁵⁾ Продолжительность сигнала при омической нагрузке.

⁶⁾ Суммарный ток Q1/Q2.

⁷⁾ ΔT > 200 μs.

⁸⁾ Расчетное напряжение постоянного тока 32 В.

Переключающий выход	NPN
Дискретный выход (напряжение)	NPN: HIGH = прикл. U_B /LOW ≤ 2 В
Выход (канал)	4 цвета
Выходной ток $I_{\text{макс.}}$	< 100 мА ⁶⁾
Вход, настройка (ET)	NPN Teach: $U < 2$ V Run: $U = 10$ V ... $< U_V$
Вход, вход гашения (AT)	NPN Погашено: $U < 2$ В Со свободным ходом: $U > 10$ В... $< U_V$ ⁷⁾
Время накопления (ET)	25 мс, энергонезависимое сохранение
Временная задержка	Задержка при выключении 20 мс, подключаемая
Тип подключения	Разъем M12, 8-конт.
Класс защиты	II ⁸⁾
Схемы защиты	U_B -подключения с защитой от переполюсовки Выход Q с защитой от короткого замыкания Подавление импульсных помех
Тип защиты	IP67
Вес	400 g
Материал корпуса	Цинк, литье под давлением

¹⁾ Предельные значения при работе в защищенной от короткого замыкания сети макс. 8 А.

²⁾ Не допускается превышение или занижение допуска U_V .

³⁾ Без нагрузки.

⁴⁾ При соотношении светло/темно 1:1.

⁵⁾ Продолжительность сигнала при омической нагрузке.

⁶⁾ Суммарный ток Q1/Q2.

⁷⁾ AT > 200 μ s.

⁸⁾ Расчетное напряжение постоянного тока 32 В.

Данные окружающей среды

Диапазон температур при работе	-10 °C ... +55 °C
Диапазон температур при хранении	-20 °C ... +75 °C
Устойчивость к сотрясениям	Согласно IEC 60068
№ файла UL	NRKH.E181493 & NRKH7.E181493

Классификации

ECl@ss 5.0	27270907
ECl@ss 5.1.4	27270907
ECl@ss 6.0	27270907
ECl@ss 6.2	27270907
ECl@ss 7.0	27270907
ECl@ss 8.0	27270907
ECl@ss 8.1	27270907
ECl@ss 9.0	27270907
ETIM 5.0	EC001817
ETIM 6.0	EC001817
UNSPSC 16.0901	39121528

Габаритный чертеж (Размеры, мм)

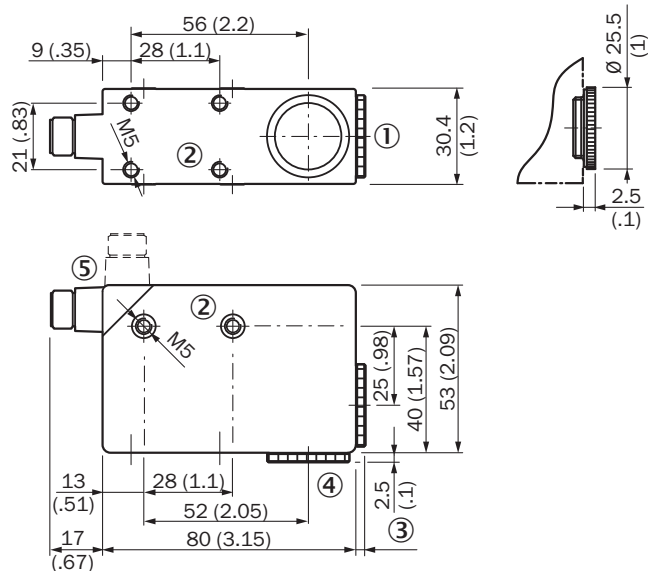

- ① Объектив (световое отверстие)
- ② Крепежная резьба M5, глубина 5,5 мм
- ③ См. габаритные чертежи объективов
- ④ Заглушка, заменяется объективом
- ⑤ Штекер M12 (поворачивается на 90°)

Варианты настройки

CS8-4

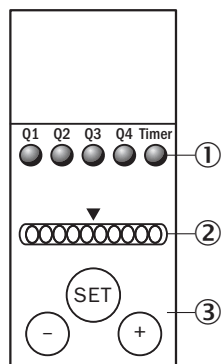

- ① Функциональные индикаторы (желтые)
- ② Шкальный индикатор (зеленый), левый светодиод Power-on
- ③ Кнопка Teach-in / кнопка +/-

Схема соединений

Cd-311

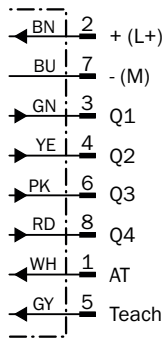

Концепция управления

CS8-4

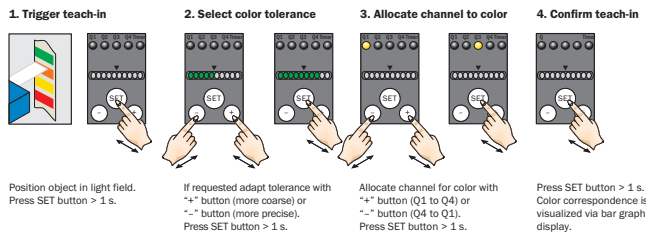



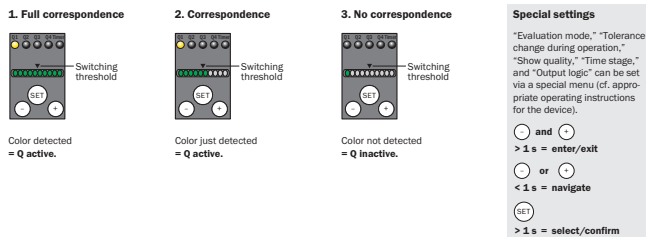



CS8

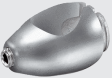

Рекомендуемые аксессуары

Другие варианты исполнения устройства и аксессуары → www.sick.com/CS8

	Краткое описание	Тип	Артикул
Универсальные зажимные системы			
	Крепежная пластина G для универсального крепления, Оцинкованная сталь, Универсальное зажимное крепление (2022726), крепежный материал	BEF-KHS-G01	2022464
	Крепежная пластина K для универсального зажимного крепления, Оцинкованная сталь, Универсальное зажимное крепление (2022726), крепежный материал	BEF-KHS-K01	2022718

	Краткое описание	Тип	Артикул
	Универсальное зажимное крепление для крепления штанг, Оцинкованная сталь, без крепежного материала	BEF-KHS-KH1	2022726
	Монтажная штанга, прямая, 200 мм, сталь, Оцинкованная сталь, без крепежного материала	BEF-MS12G-A	4056054
	Монтажная штанга, прямая, 300 мм, сталь, Оцинкованная сталь, без крепежного материала	BEF-MS12G-B	4056055
	Монтажная штанга, L-образная, 150 мм x 150 мм, сталь, Оцинкованная сталь, без крепежного материала	BEF-MS12L-A	4056052
	Монтажная штанга, L-образная, 250 мм x 250 мм, сталь, Оцинкованная сталь, без крепежного материала	BEF-MS12L-B	4056053
Разъемы и кабели			
	Головка А: разъем "мама", M12, 8-контактный, прямой Головка В: - Кабель: без экрана	DOS-1208-G	6028422
	Головка А: разъем "мама", M12, 8-контактный, прямой Головка В: - Кабель: с экраном	DOS-1208-GA	6028369
	Головка А: разъем "мама", M12, 8-контактный, прямой, А-кодированный Головка В: Свободный конец кабеля Кабель: Кабель датчик/пускатель, PVC, с экраном, 2 м	YF2A28-020VA6XLEAX	2096243
	Головка А: разъем "мама", M12, 8-контактный, прямой, А-кодированный Головка В: Свободный конец кабеля Кабель: Кабель датчик/пускатель, PVC, с экраном, 5 м	YF2A28-050VA6XLEAX	2096244
	Головка А: разъем "мама", M12, 8-контактный, угловой, А-кодированный Головка В: Свободный конец кабеля Кабель: Кабель датчик/пускатель, PVC, с экраном, 2 м	YG2A28-020VA6XLEAX	2096218
	Головка А: разъем "мама", M12, 8-контактный, угловой, А-кодированный Головка В: Свободный конец кабеля Кабель: Кабель датчик/пускатель, PVC, с экраном, 5 м	YG2A28-050VA6XLEAX	2096219

ОБЗОР КОМПАНИИ SICK

Компания SICK – ведущий производитель интеллектуальных датчиков и комплексных решений для промышленного применения. Уникальный спектр продукции и услуг формирует идеальную основу для надежного и эффективного управления процессами, защиты людей от несчастных случаев и предотвращения нанесения вреда окружающей среде.

Мы обладаем солидным опытом в самых разных отраслях и знаем все о ваших технологических процессах и требованиях. Поэтому, благодаря интеллектуальным датчикам, мы в состоянии предоставить именно то, что нужно нашим клиентам. В центрах прикладного применения в Европе, Азии и Северной Америке системные решения тестируются и оптимизируются под нужды заказчика. Все это делает нас надежным поставщиком и партнером по разработке.

Всеобъемлющий перечень услуг придает завершенность нашему ассортименту: SICK LifeTime Services оказывает поддержку на протяжении всего жизненного цикла оборудования и гарантирует безопасность и производительность.

Вот что для нас значит термин «Sensor Intelligence».

РЯДОМ С ВАМИ В ЛЮБОЙ ТОЧКЕ МИРА:

Контактные лица и представительства → www.sick.com